

BRUKSANVISNING

Kallplatta



Monteringsvarianter: kontaktfärdig

Kallplatta EC GN1

Kallplatta EC GN2

Kallplatta EC GN3

Kallplatta EC GN4

centralgekyld

Kallplatta – Z GN1

Kallplatta – Z GN2

Kallplatta – Z GN3

Kallplatta – Z GN4

Bordsvarianter:

Kallplatta – A EC GN1

Kallplatta – A EC GN2

Kallplatta – A EC GN3



Version: 03/2025

1. ALLMÄNT	4
1.1 INFORMATION OM BRUKSANVISNINGEN	4
1.2 ANSVAR OCH GARANTI	4
1.3 UPPHOVSRÄTT.....	4
1.4 FÖRSÄKRAN OM ÖVERENSSTÄMMELE.....	5
2. SÄKERHET	6
2.1 ALLMÄNT	6
2.2 SÄKERHETSANVÄNDNINGAR FÖR ANVÄNDNING AV ENHETEN	6
2.3 AVSEDD ANVÄNDNING	8
2.4 SÄKERHETSANVISNINGAR FÖR APPARATER MED KÖLDMEDIUM ISOBUTAN R600A	8
3. TRANSPORT, FÖRPACKNING OCH FÖRVARING	10
3.1 TRANSPORTINSPEKTION	10
3.2 FÖRPACKNING	10
3.3 FÖRVARING.....	10
4. MASKINSPECIFIKATION	11
4.1 TEKNISK SPECIFIKATION	11
4.2 PRODUKTBYLD.....	12
4.2.1 <i>Monteringvariant – kontaktfärdig (bild storlek GN1)</i>	12
4.2.2 <i>Monteringsvariant – centralkylld (bild storlek GN1):</i>	12
4.2.3 <i>Bord – (bild GN1)</i>	13
4.3 LEVERANSOMFATTNING	13
4.4 MÄRKNING	14
4.5 PIKTOGRAM	14
5. INSTALLATION OCH MANÖVRERING	15
5.1 SÄKERHETSANVISNINGAR	15
5.2 MONTAGE OCH ELANSLUTNING.....	16
5.2.1 <i>Montering (gäller bara för monteringsvarianter)</i>	16
5.2.2 <i>Elanslutning</i>	17
5.3 IDRIFTTAGNING OCH MANÖVRERING	17
5.3.1 <i>Manövrerruta</i>	17

6. RENGÖRING OCH UNDERHÅLL	19
6.1 SÄKERHETSANVISNINGAR FÖR RENGÖRING	19
6.2 RENGÖRING	19
6.3 SÄKERHETSANVISNINGAR FÖR UNDERHÅLL.....	19
6.4 UNDERHÅLL	20
7. MÖJLIGA FUNKTIONSFEL	21
8. AVFALLSHANTERING	22
9. FÖRSÄKRAN OM ÖVERENSSTÄMMELSE	23

1. ALLMÄNT

1.1 Information om bruksanvisningen

Den här bruksanvisningen beskriver installation, manövrering och underhåll av den här enheten och är en viktig informationskälla och uppslagsverk.

Kännedom om alla säkerhetsanvisningar och hanteringsanvisningar ger förutsättningar för att du ska kunna använda enheten säkert och korrekt.

Dessutom ska du iaktta de lokala skyddsinstruktionerna och allmänna säkerhetsbestämmelserna som gäller för enheten.

Bruksanvisningen är en beståndsdel av produkten och ska förvaras i omedelbar närhet till enheten för installations-, manövrerings-, underhålls- och rengöringspersonalen.

1.2 Ansvar och garanti

Vid sammanställningen av alla specifikationer och anvisningar i den här bruksanvisningen har vi beaktat gällande föreskrifter, det aktuella ingenjörstekniska utvecklingsstadiet samt vår mångåriga erfarenhet och kunskaper.

Den faktiska leveransomfattningen kan avvika från de angivelser och ritningar som anges här p.g.a. specialutföranden, användandet av tillval eller tekniska ändringar som utförts under senare tid. Om du har frågor kontaktar du tillverkaren.



OBS!

Du ska läsa den här bruksanvisningen noggrant innan du påbörjar arbete av något slag på och med enheten, särskilt innan idrifttagandet! Tillverkaren tar inget ansvar för skador och fel som uppkommit p.g.a. att bruksanvisningen inte har beaktats.

Bruksanvisningen förvaras i direkt närhet till enheten och är tillgänglig för alla personer som arbetar vid eller med enheten. Vi förbehåller oss rätten att utföra tekniska ändringar på produkten inom ramen för förbättringar av användningsegenskaperna och utvecklingen. Den uppdaterade bruksanvisningen finns att tillgå på Internet på vår webbplats där den går att ladda ned.

1.3 Upphovsrätt

Bruksanvisningen och te×Derna, ritningarna, bilderna och övriga beskrivningar däri är upphovsrättsligt skyddade. Reproduktion samt användning och/eller föredragning av innehållet – även i utdrag – är ej tillåtet utan tillverkarens skriftliga tillåtelse. Överträdelser förpliktar till skadestånd. Ytterligare anspråk förbehålls.



OBS!

De grafiska beskrivningarna i den här bruksanvisningen kan avvika något från enhetens faktiska utförande.

1.4 Försäkran om överensstämmelse

Enheten motsvarar EU:s aktuella standarder och direktiv.

Det intygar i med EG-märkningen "försäkran om överensstämmelse".

Motsvarande försäkran om överensstämmelse står under punkt 9 i den här bruksanvisningen.

2. SÄKERHET

Det här avsnittet ger en översikt över alla viktiga säkerhetsaspekter.

Dessutom beskrivs konkreta säkerhetsanvisningar för att förebygga faror i de enskilda kapitlen och är markerade med symboler. Dessutom ska de piktogram, skyltar och etiketter som sitter på enheten beaktas och alltid hållas i läsbart skick.

Då alla säkerhetsanvisningar beaktas innebär det ett optimalt skydd mot faror och säkerställer en säker och felfri enhetsdrift.

2.1 Allmänt

Enheten har tillverkats enligt de för tillfället gällande tekniska föreskrifterna. Dock kan här enheten innebära en fara om används felaktigt eller ej som avsett.

Kännedom om innehållet i den här bruksanvisningen är en av förutsättningarna för att skydda dig från faror och förebygga fel och därmed använda enheten på ett säkert och felfritt sätt.

För att undvika faror och för att säkra en optimal prestanda så är ändringar och ombyggnader på enheten förbjudna om de inte tillverkaren har gett sin uttryckliga tillåtelse.

Enheten får bara användas i ett tekniskt felfritt och driftsäkert tillstånd.

2.2 Säkerhetsanvändningar för användning av enheten

Specifikationerna för arbetssäkerhet hänvisar till de EU-direktiv som gällde vid tidpunkten då enheten tillverkades.

Om enheten används i industrin är operatören ansvarig för att nämnda åtgärder för arbetarskydd stämmer överens med gällande regelverk och beakta nya föreskrifter. Utanför EU ska de arbetarskyddslagar och lokala bestämmelser följas som gäller där enheten används.

Utöver arbetarskyddsanvisningarna i den här bruksanvisningen ska även de allmänt gällande säkerhets- och skyddsinstruktionerna samt gällande miljöskyddsbestämmelser beaktas och följas.



SE UPP!

- Den här enheten är inte avsedd att användas av personer med begränsade fysiska, sensoriska eller kognitiva förmågor (inklusive barn) eller personer utan erfarenhet och/eller begränsad erfarenhet, såvida de inte får assistans eller får anvisningar av en person som överser arbetet eller får anvisningar om hur enheten ska användas.
- Barn ska hållas under uppsikt för att säkerställa att de inte leker med enheten.
- Förvara bruksanvisningen på ett säkert ställe. Då enheten förs vidare till en tredje part måste bruksanvisningen följas med.
- Alla som använder enheten måste följa specifikationerna i bruksanvisningen och beakta säkerhetsanvisningarna.

- Skydd med färoangivelser får endast öppnas av behörig teknisk personal.
- Apparatus under- och baksida får inte rengöras med en vattenstråle.
- Skydden och skyddsanordningarna får inte tas bort, annars föreligger olycksrisk.
- Styrningen får endast öppnas av behörig teknisk personal.
- Luftflöden p.g.a. olämpligt installerad ventilation (t.ex. AC-anläggningar) i apparatus omgivning ska undvikas för att säkerställa att apparaten ska fungera felfritt.
- Omgivningstemperaturen får inte överskrida +25 °C och den relativa luftfuktigheten får inte överskrida 60 %.
- Apparaten är inte avsedd för användning i ingångsutrymmen eller utomhus.
- Skydda apparaten mot direkt solinstrålning.
- Glasylor måste hanteras varsamt för att undvika olyckor p.g.a. glasbrott.
- Komponenter och driftsmedel får endast bytas ut mot originaldelar.
- Förvara inga brännbara eller explosiva produkter i apparaten eller dess närhet.
- Vid monteringen resp. inbyggnaden måste apparaten ha ordentliga beklädnader så att den inte kan komma i kontakt med några strömförande delar.
- Inbyggnadens omgivning ska vara stabil för att hålla för daglig belastning.
- Det ska inte gå att ta bort de beklädnader som monteras vid inbyggnaden utan verktyg.
- Efter rengöring, underhåll och skötsel ska apparaten kontrolleras på lösa anslutningar, skärställen och skador. Åtgärda konstaterade defekter omedelbart!
- Använd inte enheten för ej avsedda ändamål!
- Vid påfyllning av köldmedium får endast det köldmedium som står på typskylten (märkskylten) användas.
- Påfyllning av köldmediet får endast utföras av behörig teknisk personal. Påfyllningsvolymen som anges på typskylten ska följas.
- Apparaten ska installeras långt borta från värmekällor i en dammfri och välventilerad omgivning.
- Det är inte tillåtet att skjuta på och flytta apparaterna (under drift). För transport och flytt måste apparaterna lyftas (beroende på modell).

2.3 Avsedd användning

Enhetens driftssäkerhet är bara säkerställd vid avsedd användning enligt specifikationerna i bruksanvisningen.

Alla tekniska ingrepp, även monteringen och underhållet, ska uteslutande utföras av yrkesutbildad kundtjänst.

”Kallplattan” är till för att **hålla kallt (inte för att kyla ned)** tillagade maträtter.



SE UPP!

All användning av enheten som går utöver den avsedda användningen och/eller användning som avviker på annat sätt är förbjuden och gäller som ej avsedd.

Anspråk av alla de slag gentemot tillverkaren och/eller dess ombud gällande skador som kommer av ej avsedd användning av enheten är uteslutna.

Det är uteslutande operatören som bär ansvar för skador som uppkommer vid ej avsedd användning.

2.4 Säkerhetsanvisningar för apparater med köldmedium Isobutan R600a

Kylmedlet R600a, även bekant under namnet Isobutan, är ett naturligt köldmedium som används i många hushållskylapparater som kylskåp och frysar. Den är miljövänligare än konventionella köldmedier och har en lägre växthusgaspotential. R600a bidrar till att reducera kylsystemens ekologiska fotavtryck.

- Öppnandet av kylkretsen och bortsugandet av köldmediet ska endast utföras i välventilerade utrymmen eller utomhus. Dessa arbetsmoment ska endast utföras av behörig, sakkunnig teknisk personal som fått utbildning om köldmediet R600a!
- Arbete med köldsystemet ska endast utföras av behörig, sakkunnig teknisk personal som fått utbildning om kylmediet Isobutan (R600a)!
- Apparaternas kylkrets och kylsystem får inte skadas. Det kan resultera i en oavsiktlig exoterm reaktion av den brännbara gas-luftblandningen.
- Apparatpanelens ventilationsöppningar (inklusive tillbehörsdelar) får inte ändra läge eller täckas över. En läcka på kylsystemet kan resultera i en oavsiktlig exoterm reaktion av den brännbara gas-luftblandningen!
- Apparaternas ventilationsöppningar på fram- och baksidan får inte blockeras. Minsta avstånd till andra apparater måste beaktas. Luftcirkulationen får inte blockeras!
- Vid en läcka på kylsystemet kan en blockering av luftcirkulationen resultera i en oavsiktlig exoterm reaktion av den brännbara gas-luftblandningen!
- Enligt DIN EN 378-1 är köldmediet R600a brännbart och explosivt (köldmediegrupp A3).

- Den angivna påfyllningsmängden på typskylten ska följas. Överfyllning kan resultera i skador på kylkretsens komponenter!



OBSERVERA!

Om de angivna anvisningarna inte beaktas kan garantianspråket upphävas!

3. TRANSPORT, FÖRPACKNING OCH FÖRVARING

3.1 Transportinspektion

Kontrollera leveransen omedelbart vid ankomst på fullständighet och skador.

Vid transportskador som syns utvändigt ska du inte ta emot leveransen eller endast med förbehåll.

Du ska notera skadeomfattningen på transportdokumenten/följesedeln och påbörja reklamationen.

Dolda skador ska du reklamera omedelbart efter upptäckt då skadeståndsanspråk endast kan göras inom den gällande reklamationsfristen.

3.2 Förpackning

Kasta inte bort enhetens kartonglåda. Vid flytt eller returförsändelse av enheten vid eventuella skador kan du återanvända kartonglådan. Innan idrifttagning ska du ta bort det yttre och inre förpackningsmaterialet helt och hållet från enheten.



Då du bortskaftar förpackningsmaterial ska du beakta de föreskrifter som gäller i respektive land. Återanvändbara förpackningsmaterial ska du lämna till återvinningen.

Kontrollera enheten inklusive tillbehör på fullständighet. Om det skulle saknas komponenter ska du kontakta vår kundservice.

3.3 Förvaring

Förvara kollin förslutna fram till installationen, beakta uppställnings- och förvaringsmarkeringen som sitter på utsidan.

Förvara endast kollin under dessa förhållanden:

- Förvara inte utomhus.
- Förvara torrt och dammfritt.
- Utsätt dem inte för aggressiva ämnen.
- Skydda mot solljus.
- Undvik mekaniska skakningar.



Enheten får inte vändas under några omständigheter.

4. MASKINSPECIFIKATION

4.1 Teknisk specifikation

Beteckning:	Kallplatta			
Varianter:	Monteringsvarianter: kontaktfärdig eller centralkyld (Z) resp. bordsvarianter (A)			
Storlekar:	GN1	GN2	GN3	GN4
Mängd kylmedel kontaktfärdig/bordsvariant [gram]:	~ 40	~ 45	~ 50	~ 55
Material Yta:	Patenterad aluminiumplatta med kylkanaler. Går att välja med ytorna rostfritt stål, glas eller konstglas (Dekton)			
Temperaturintervall:	-5 °C till +15 °C, steglöst justerbar			
Kylmedel vid centralkylning:	R134a, R404a, R507a			
Kylmedel kontaktfärdig/bordsvariant:	R600a	R600a	R600a	R600a
Effekt kylning kontaktfärdig/bordsvariant [Watt]:	100	100	100	100
Effekt kylning Centralkyld [watt]:	20			
Kylningskapacitet [watt]:	330			
Elanslutning:	230 V ~ 50/60 Hz			
Mått kontaktfärdig [mm]:	B330×D530×H190	B660×D530×H190	B990×D530×H190	B1325×D530×H190
Mått centralkyld [mm]:	B330×D530×H140	B660×D530×H140	B990×D530×H140	B1325×D530×H140
Mått Bord metall [mm]:	B345×D545×H200	B675×D545×H200		
Mått Bord Wood Line [mm]:	B440×D645×H200			
Utskärningsmått i trä/rostfritt stål [mm]:	B340×D540	B670×D540	B1000×D540	B1335×D540
Utskärningsmått i konststen/sten [mm]:	B344×D544	B674×D544	B1004×D544	B1339×D544
Förångningstemperatur kontaktfärdig/bordsvariant [°C]:	-12,1	-12,1	-12,1	-12,1

Tekniska ändringar förbehålles!

4.2 Produktbild

4.2.1 Monteringsvariant – kontaktfärdig (bild storlek GN1)

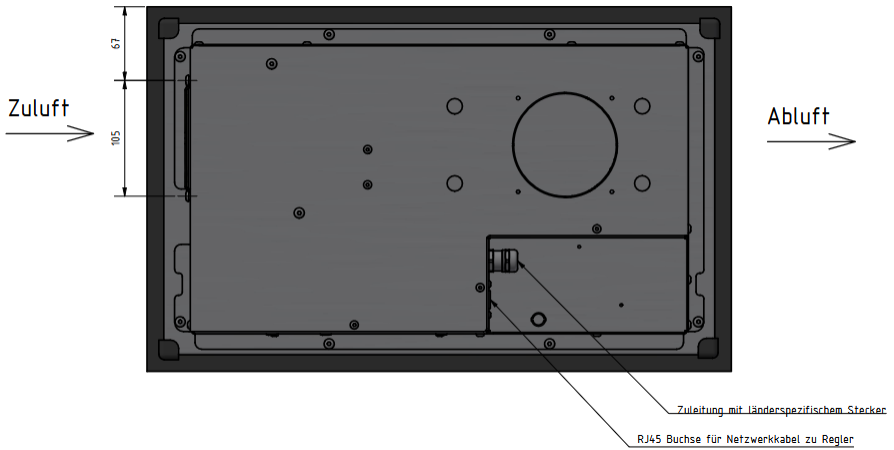

Zuluft	Tilluft
Abluft	Frånluft

4.2.2 Monteringsvariant – centralkyld (bild storlek GN1):

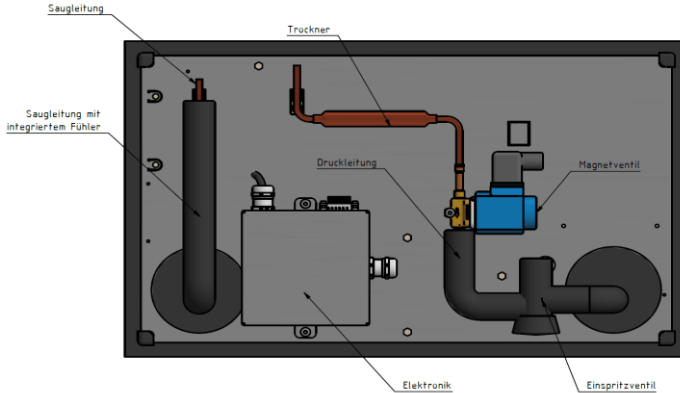

Saugledning	Sugledning
Trockner	Tork
Einspritzventil	Injektionsventil
Elektronik	Elektronik
Saugledning mit integriertem Fühler	Sugledning med integrerad givare
Druckledning	Tryckledning
Magnetventil	Magnetventil

4.2.3 Bord – (bild GN1)

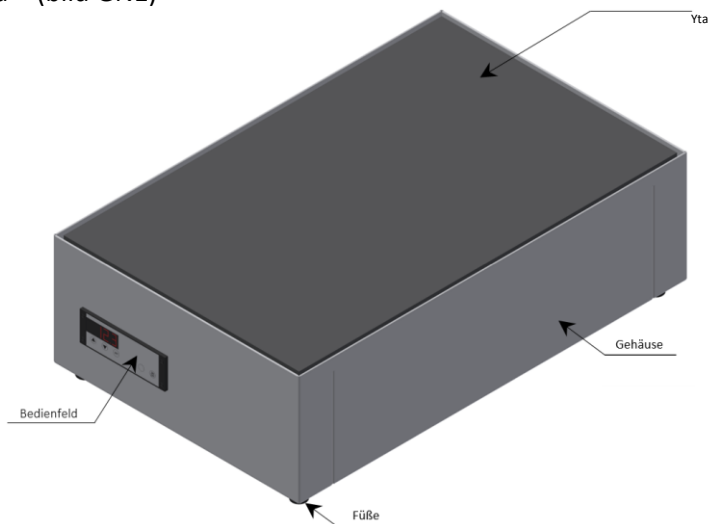

Oberfläche	Yta
Gehäuse	Hus
Füsse	Fötter
Bedienfeld	Manöverruta

4.3 Leveransomfattning

Skiljer sig åt för kontaktfärdig, centralkyld och bordsvariant

Variant	kontaktfärdig	centralkyld	Bordsvarianter
Anslutningskabel med jordad stickkontakt 1,6 m	•	•	•
Regulator med 1,2 m kabellängd	•	•	•*
Bruksanvisning	•	•	•
Anslutningsschema kretskort		•	
Installationsanvisningar	•	•	

*Regulatorn är redan monterad

4.4 Märkning

Apparaten är entydigt märkt med innehållet på typskylten. Typskylten sitter på apparatens undersida.





OBSERVERA!

Då apparaten levereras från fabrik sätts en extra typskylt på förpackningens utsida.

Då apparaten levereras från fabrik medföljer en extra typskylt (som kopia) till alla apparater, för att möjliggöra att apparatens typskylt är tillgänglig och läslig även efter inbyggnaden.

Driftsansvarige, monteringsansvarige ska sätta upp den tillgängligt vid apparaten för att säkerställa en entydig apparatidentifiering.

4.5 Piktogram

Piktogram	Beskrivning
	Fara! Ingen öppen flamma, eld, öppen tändkälla och rökning förbjuden!
	Varning! Isobutan köldmedel R600a är brännbart
	De invändiga komponenterna förblir torra vid stänkvatten från alla riktningar.

5. INSTALLATION OCH MANÖVRERING

5.1 Säkerhetsanvisningar



VARNING! Fara p.g.a. elström!

Enheten får endast tas i drift av utbildad fackpersonal.

- En felaktig enhetsinstallation kan resultera i personolyckor!
- Innan installationen ska du jämföra uppgifterna för det lokala elnätet med enhetens tekniska specifikationer (se typskylten).
- Anslut endast enheten om uppgifterna stämmer överens! Beakta säkerhetsanvisningarna!
- Använd inga grenuttag för att ansluta flera enheter.
- Anslutningen måste ha en jordfelsbrytare.
- Dra inte kontakten ur uttaget i kabeln.



VARNING! Varma enhetskomponenter!

Vissa enhetsdelar blir mycket varma under drift. För att undvika brännskador ska du inte vidröra varma enhetsdelar!

- Använd inte enheten då den inte fungerar felfritt, är skadad eller har fallit ner på golvet.
- Använd inga tillbehör och reservdelar som inte rekommenderas av tillverkaren. Dessa kan innebära en fara för användaren eller orsaka skador på enheten och resultera i olyckor, dessutom slutar garantin att gälla.
- Lägg inte kabeln över mattyg eller andra värmeisoleringsar. Täck inte över kabeln. Håll kabeln borta från arbetsutrymmen och doppa inte i vatten.
- Förflytta inte enheten under drift och vält den inte.
- Kallplattorna får inte användas som förvaringsytor.
- Se till att kabeln inte kommer i kontakt med värmekällor eller vassa kanter. Låt inte kabeln hänga ner från bordet eller disken.

5.2 Montage och elanslutning

5.2.1 Montering (gäller bara för monteringsvarianter)

- Ställ enheten på en jämn och stabil plats som klarar enhetens vikt.
- Gör utskärningen i bordet enligt våra monteringsritningar och kontrollera uttaget. Det krävs en fogbredd på 5 mm runt om vid trä/rostfritt stål och en fogbredd på 7 mm vid sten och konststen. Den maximala hörnradien får inte vara större än fogbredden.
- För plast- eller stenskivor ska du beakta arbetsskivstillverkarens specifikationer.
- Fästet är monteringsvinkel eller monteringsramen som finns som tillbehör.
- Ta bort damm och fett från kanterna.
- Lägg plattan i utskärningen, justera den exakta höjden med justerskruvarna. Plattan ska inte sticka upp över arbetsytan.
- Montera regulatorn och anslut båda kablarna till kretskortet enl. anslutningsschemat.
- Rikta in plattan centrerat i utskärningen.
- Använd Höller-silikon för att foga ihop fogarna mellan platta och bord och dra av plant med ytan.
- Efter en torktid på 24 timmar kan du ansluta plattan till elnätet och börja använda den.



HÄNVISNING för monteringen

- Enheten måste ställas upp resp. monteras i lodrät position.
- Kallplattorna måste stå i vågrät position i minst en kvart innan idrifttagning!
- Kallplattornas monteringsvarianter kan monteras nivåjusterat eller nedsänkt i alla toppskivor (trä, granit, Corian eller rostfritt stål). (se installationshänvisningarna).
- För de kontaktfärdiga monteringsenheterna måste till- och frånluften säkerställas (definition enligt installationsanvisningarna). I drift får omgivningstemperaturen inte överskrida 30 °C (stallvärme) då kyleffekten avges och enheten kan eventuellt ta skada. Beakta att varm luft stiger. Vid ogynnsamma monteringsituationer ska du använda det omfångsrika monteringsstillbehöret, t.ex. fläkt och slangar. Inhämta råd vad gäller detta via fackhandeln.



SE UPP!

Monteringsenheten får bara installeras av utbildad fackpersonal.

Ytterligare underhållsinformation finns i avsnitt 2.4!

5.2.2 Elanslutning

- Eluttagets strömkrets måste vara säkrad enligt effektangivelserna.
- Anslut regulatortill kretskortet (gäller bara för monteringsvarianter).
- Anslut den jordade stickkontakten till eluttaget.







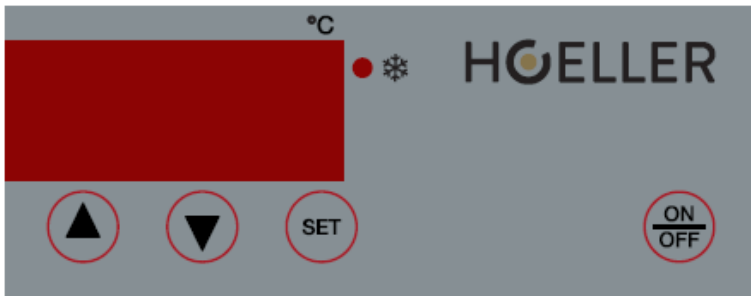

5.3 Idrifttagning och manövrering

- Före användning ska du rengöra enheten enligt kapitel 6.2 Rengöring.
- Tryck knappen  för att koppla till enheten.
- Lägg inte maträtterna direkt på ytan. Maträtterna ska alltid vara i lämpliga behållare när de ställs på kallplattans yta. Använd bara lämpligt porslin. **Använd inte plastporslin.**
- Använd inte kastruller eller stekpannor med en botten som uppvisar ränder eller har oren emalj. Det orsakar permanenta repor.

5.3.1 Manövrerruta

Inställningen och manövreringen av kallplattan görs med pekskärmen som är monterad på fronten. De fyra knapparna är till för att manövrera och göra snabbval av förinställda börvärden. Manövrera bara knapparna med fingret eller touchpena.



Knappen ON/OFF 	Med den här knappen kopplar du till och från enheten. Vid tillkopplingen startas det senast valda läget.
Knapp  	Den här knappen är till för att ställa in temperaturen.
Knapp 	När du trycker knappen  visas den inställda temperaturen. För att ändra den trycker du samtidigt knappen  och  eller  , beroende på önskad måltemperatur. När du släpper Set-knappen lagras den inställda måltemperaturen.
Visning kalldrift 	Enheten är i kalldrift.

Digitaldisplay	Visar Är-temperaturen eller BÖR-temperaturen när du trycker knappen 
-----------------------	---

**SE UPP!**

En ändring av de förinställda parametrarna ska bara utföras av kundtjänsten.

Den maximala arbetstemperaturen för kontrollern är +55° C. Temperaturer över denna gräns inuti kabinettet kan leda till fel och permanent skada på kontrollern.

6. RENGÖRING OCH UNDERHÅLL

6.1 Säkerhetsanvisningar för rengöring

- Innan du rengör eller reparerar enheten ska du frångkoppla enheten från eluttaget (dra ur anslutningskabeln!).
- Använd inga frätande rengöringsmedel och se till att det inte kommer något vatten i enheten.
- För att skydda dig från elstötar ska du **aldrig** doppa enheten, kabeln och kontakten i vatten eller andra vätskor.



SE UPP!

Enheten är inte gjord för att sprutas av med en direkt vattenstråle. Därför ska du inte använda någon högtrycksvätt för att rengöra den här enheten!

6.2 Rengöring

Rengör enheten regelbundet med ett mildt rengöringsmedel!

- Innan du rengör enheten ska du frångkoppla med knappen  och frångkoppla eluttaget (dra ur anslutningskabeln!).
- Låt enheten svalna.
- Därefter kan du torka av ytan med en fuktig trasa.
- Använd inga slipmedel som kan repa kallplattans yta.
- Du ska under inga omständigheter skrapa av kallplattans ytor med kniv, gaffel, metallspackel, stålull eller andra vassa föremål.
- Rengör inte silikonfogarna med vassa föremål.
- Efter rengöring ska du använda en mjuk trasa för att torka och polera ytan.

6.3 Säkerhetsanvisningar för underhåll

- Emellanåt ska du kontrollera ledningen för elnätsanslutningen på skador. Använd aldrig enheten då kabeln är skadad. Om kabeln är skadad måste den bytas ut av kundtjänst eller en utbildad elektriker för att undvika faror.
- Vid skador eller fel ska du kontakta din fackhandel eller vår kundtjänst. Dessförinnan ska du beakta anvisningarna för felsökning i avsnitt 7.
- Underhåll och reparationsarbete får bara utföras av utbildad fackpersonal som använder originalreservdelar och -extrautrustning. **Försök under inga omständigheter att utföra reparationer på egen hand.**

6.4 Underhåll

- Kontrollera silikonfogarna regelbundet på sprickor, reparera vid behov. En defekt silikonfog gör att vatten kan komma in och orsaka missfärgningar på glaset eller att ytan spricker eller lossar.
- Kontrollera förångaren regelbundet på skador, vid behov låter du utbildad fackpersonal rengöra den.
- För att undvika olyckor vid manövreringen ska du kontrollera glasbeläggningen på skador innan varje driftstart.
- Ytterligare underhållsinformation finns i avsnitt 2.4!

7. MÖJLIGA FUNKTIONSFEL

Problem	Orsak	Åtgärd
Fungerar inte	<ul style="list-style-type: none"> Anslutningskabeln är inte korrekt isatt Strömförsörjningens säkring har gått Regulatorn är inte korrekt fastsatt 	<ul style="list-style-type: none"> Dra ur anslutningskabeln och sätt i ordentligt Kontrollera säkringen, prova enheten på ett annat eluttag Beakta anslutningsschemat
Displayen fungerar inte	<ul style="list-style-type: none"> Regulatorkabeln urdragen Regulatorkabeln inte korrekt ansluten 	<ul style="list-style-type: none"> Kontrollera anslutningen Beakta anslutningsschemat
Ingen kylning	<ul style="list-style-type: none"> Kompressorn kopplar från Temperaturregulatorn defekt Temperatur över 40 °C 	<ul style="list-style-type: none"> Kontrollera till- och frånluften Kontakta handlaren Låt enheten svalna till under 40 °C
Dålig kyleffekt	<ul style="list-style-type: none"> Förångaren smutsig Fläkten smutsig Överhettning vid monteringsplatsen 	<ul style="list-style-type: none"> Servicetekniker Rengöring av servicetekniker Kontrollera till- och frånluften
Displayindikering "FIH" eller "Fill"	<ul style="list-style-type: none"> Givarbrott 	<ul style="list-style-type: none"> Kontakta fackhandeln
Temperaturindikeringen visar fel med över 20° C	<ul style="list-style-type: none"> Givarbrott 	<ul style="list-style-type: none"> Kontakta fackhandeln Sluta använda enheten för att undvika följskador!

Problemfallen ovan är till för orientering och ska ses som exempel. Om dessa eller liknande problem uppkommer ska du stänga av enheten omedelbart och sluta använda den. Kontakta utbildad fackpersonal eller tillverkaren omgående.

Driftsljud (gäller inte för centralkyllda monteringsvarianter)

Vid kylning kopplas kallplattans kompressor till ibland för att hålla den valda temperaturen konstant. Ljuden som uppkommer då kommer av funktionen. De sänks automatiskt så snart som enheten har uppnått driftstemperaturen. Brummandet kommer från kompressorn.

8. AVFALLSHANTERING

Gamla enheter

Efter fulländad livslängd ska den uttjänade enheten avfallshanteras enligt de nationella bestämmelserna. Vi rekommenderar att du tar kontakt med en specialistfirma för avfallshanteringen, eller så kontaktar du kommunens återvinningscentral.



WARNING!

För att undvika missbruk och de medföljande farorna, se till att den gamla enheten är otjänlig innan den kasseras. För detta ändamål, koppla bort enheten från strömförsörjningen och ta bort strömkabeln från enheten.



OBS!



När du avfallshanterar enheten ska du beakta gällande föreskrifter i respektive land.



9. FÖRSÄKRAN OM ÖVERENSSTÄMMELSE

Med den här försäkran bekräftar

Hoeller Manufacturing GmbH
Peter-Mitterhofer-Strasse 4
A-3300 Amstetten

i ensamt ansvar att de intyganden som beskrivs närmare nedan

Kallplatta

- **Kontaktfärdig**
- **Centralkyld**

Bordsvariant

Tillverkningsår: 2025

till vilka den här försäkran hör, att nedan listade standarder, föreskrifter och allmänt accepterade tekniska regler har beaktats vid tillverkningen.

- | | |
|---------------------------------------|------------------------|
| • Maskindirektiv | 2006/42/EG |
| • EMC-direktivet | 2014/30/EU |
| • RoHS-direktivet | 2011/65/EU |
| • Säkerhet elektriska produkter | |
| - Del 1: allmänna krav | EN 60335- 1:2012-10 |
| - Del 2–89: kommersiella kylprodukter | EN 60335- 2–89:2019-04 |
| • Maskinsäkerhet | EN ISO 12100 |
| • Kylanläggningar | DIN EN 378-2 |

Hoeller Manufacturing GmbH tillhandahåller den dokumentation som påvisar att säkerhetsmål och väsentliga skyddsanordningar uppfyllts.



Hoeller Manufacturing GmbH
 Firmenstempel und Unterschrift
 der Geschäftsleitung

Amstetten, 11-03-2025



Hoeller Manufacturing GmbH

Peter-Mitterhofer-Strasse 4
3300 Amstetten

Tel.: +43 7472 233 29

manufacturing@hoeller-solutions.com

HOELLER
MANUFACTURING