

Ägarhandbok



Kommersiell Mikrovågsugn

**Spara dessa anvisningar för framtida bruk.
Om ugnen byter ägare måste denna handbok
följa med ugnen.**

Innehållsförteckning

Modellidentifikation	2
FÖRSIKTIGHETSÅTGÄRDER	
FÖR ATT UNDVIKA EVENTUELL	
EXPONERING FÖR STORA	
MÄNGDER MIKROVÅGSENERGI	3
VIKTIGA SÄKERHETSFORESKRIFTER	3
Jordningsinstruktioner	5
Installation	5
Display och funktioner	6
Använda ugnskontrollen	
(Elektroniska modeller)	9
Programmera ugnskontrollen	
(Elektroniska modeller)	10
Vredkontroll	11
Digitalkontroll	12
Skötsel och rengöring	13

Modellidentifikation

När du kontaktar Amana, uppge produktinformation.
Produktinformation finns på ugnens märkplåt.
Anteckna följande information:

Modellnummer: Metos 4133282 RCS511

Tillverkningsnummer: _____

Serie- eller S/N-nummer: _____

Inköpsdatum: _____

Återförsäljarens namn och adress: _____

Om du har frågor eller vill komma i kontakt med en auktoriserad Amana serviceperson, ring Metos Garantiservice måste utföras av en auktoriserad serviceperson. Amana rekommenderar vidare att en auktoriserad serviceperson kontaktas om service behövs efter garantins utgång.

VIKTIGA SÄKERHETSFÖRESKRIFTER



Känn igen denna symbol som ett SÄKERHETS-meddelande



VARNING

Vid användning av elektrisk utrustning måste grundläggande säkerhetsföreskrifter iakttas för att minska risk för brännskada, elektrisk stöt, brand eller personskada.

1. LÄS alla anvisningar innan utrustningen används.
2. LÄS OCH IAKTTAG de specifika "FÖRSIKTIGHETS-ÅTGÄRDER FÖR ATT UNDVIKA EVENTUELL EXPONERING FÖR STORA MÄNGDER MIKROVÅGSENERGI" på denna sida.
3. Denna utrustning MÅSTE JORDAS. Får endast anslutas till korrekt JORDAT uttag. Se "JORDNINGSANVISNINGAR" på sidan 5.
4. Denna ugn får ENDAST placeras eller installeras i enlighet med installationsföreskrifterna i denna handbok.
5. Vissa produkter, såsom hela ägg och förseglade behållare – till exempel tillslutna glasburkar – kan explodera och SKALL EJ VÄRMAS i denna ugn.
6. Denna ugn får ENDAST användas i enlighet med den avsedda användningen enligt beskrivningen i denna handbok. Använd ej frätande kemikalier eller ångor i denna ugn. Denna typ av ugn är särskilt utformad för att värma upp, tillaga eller torka mat. Den är ej avsedd för industriellt eller laboratoriebruk.
7. I likhet med andra ugnar är det nödvändigt att hålla BARN under NOGGRANN UPPSIKT då de använder denna produkt.
8. Läs anvisningarna för rengöring av ugnsluckan på sidan 12 i handboken.
9. Värm INTE nappflaskor i ugnen.
10. Burkar med barnmat skall öppnas innan de värms upp och innehållet skall röras om innan det serveras för att undvika brännskador.
11. ANVÄND EJ denna ugn om den har en skadad sladd eller stickkontakt, om den ej fungerar ordentligt eller om utrustningen har skadats eller tappats.
12. Denna utrustning, inklusive nätsladd, får ENDAST servas av behörig servicepersonal. Särskilda verktyg krävs för service av ugnen. Kontakta närmaste auktoriserade servicecenter för undersökning, reparation och justering.
13. TÄCK EJ ÖVER eller blockera filter eller andra öppningar i ugnen.
14. FÖRVARA EJ denna ugn utomhus. ANVÄND EJ denna produkt i närheten av vatten – till exempel en köksbänk, i fuktiga källarutrymmen eller i närheten av en simbassäng eller liknande.
15. SÄNK EJ NED sladd eller stickkontakt i vatten.
16. Håll sladden BORTA från UPPHETTADE ytor.
17. LÅT EJ sladden hänga över kanten på ett bord eller en bänk.
18. Endast avsedd för kommersiellt bruk.

FÖRSIKTIGHETSÅTGÄRDER FÖR ATT UNDVIKA EVENTUELL EXPONERING FÖR STORA MÄNGDER MIKROVÅGSENERGI

- A. **FÖRSÖK INTE** använda denna ugn med luckan öppen eftersom detta kan leda till skadlig exponering för mikro vågsenergi. Det är viktigt att inte bryta eller förstöra säkerhetslåsen.
- B. **PLACERA EJ** något objekt mellan ugnens framsida och ugnsluckan så att smuts eller rengöringsmedel kan ansamlas på tätningstorna.
- C. **ANVÄND EJ** ugnen om den är skadad. Det är särskilt viktigt att ugnsluckan kan stängas ordentligt och att inga skador finns på:
 1. ugnsluckan (böjd)
 2. gångjärn och lås (trasiga eller lösa)
 3. ugnsluckans tätningar och tätningstyor.
- D. Ugnen skall ej justeras eller repareras av någon annan än behörig servicepersonal.

SPARA DESSA ANVISNINGAR

VIKTIGA SÄKERHETSFÖRESKRIFTER

VARNING

För att undvika risk för brand inuti ugnen:

- TILLAGA EJ mat för länge. Passa ugnen noga om papper, plast eller andra brännbara föremål-placeras inuti ugnen i för att underlätta tillagning.
- Ta bort eventuella metallförslutare från pappers- eller plastpåsar innan dessa placeras i ugnen.
- Om material inuti ugnen skulle fatta eld, håll ugnsluckan STÄNGD, stäng av ugnen och dra ur sladden eller stäng av strömmen vid manöverbrytare eller proppskåp.
- ANVÄND EJ ugnen som förvaringsplats. LÄMNA EJ pappersprodukter, matberedningskärl eller mat i ugnen då den ej är i bruk.

VARNING

Vätskor såsom vatten, kaffe eller te kan upphettas över kokpunkten utan att det syns att de kokar på grund av vätskans ytspänning. Det syns inte alltid att det bubblar eller kokar när behållaren tas ur mikrovågsugnen. **DETTA KAN INNEBÄRA ATT MYCKET VARMA VÄTSKOR PLÖTSLIGT KOKAR ÖVER DÅ EN SKED ELLER ETT REDSKAP STOPPAS I VÄTSKAN.** Minska risken för personskada genom att:

- Värm ej upp vätskan för mycket.
- Rör om vätskan både innan och under tiden den värms upp.
- Använd inte raka kärl med smal hals vid uppvärmning.
- Låt behållaren stå kvar i ugnen en stund efter vätskan värmts upp.
- Var försiktig då en sked eller ett redskap sätts ner i vätskan.

VAR FÖRSIKTIG

Undvik person- eller egendomsskada genom att:

- Använd inte ugnen för fritering. Fettet kan överhettas och vara farligt att hantera.
- Koka eller värm inte upp ägg i skal eller med en obruten äggula med mikrovågsenergi. Tryck kan bildas och ägget explodera. Stick hål på äggulan med en gaffel eller en kniv före tillagning.
- Stick hål på skinnen på potatis, tomater och liknande produkter före tillagning i mikrovågsugn. Om skinnen är genomsticket kommer ångan att släppas ut jämnt fördelat.
- Kör inte ugnen utan att det finns någon mat i den.
- Använd endast popcorn i förpackningar som är utformade och märkta för att användas i mikrovågsugn. **Tillagningstiden varierar beroende på ugnens effekt.** Fortsätt inte uppvärmningen efter det popcornen har slutat att poppa. Popcornen kommer att brännas. Lämna inte ugnen obevakad under tillagning.
- Använd ej vanliga ugnstermometrar i ugnen. De flesta ugnstermometrar innehåller kvicksilver vilket kan orsaka en elbåge, funktionsfel eller skada på ugnen.
- Använd ej metallartiklar i ugnen.
- Använd aldrig papper, plast eller andra brännbara material som ej är avsedda för matlagning.
- Vid matlagning med papper, plast eller andra brännbara material skall respektive tillverkares rekommendationer gällande produktanvändning iakttas.
- Använd ej hushållspapper som innehåller nylon eller andra syntetiska fibrer. Upphettade syntetiska material kan smälta och leda till att papperet antänds.
- Hetta ej upp förseglade behållare eller plastpåsar i ugnen. Mat eller vätska kan expandera plötsligt, vilket kan leda till att behållaren eller påsen brister. Stick hål på eller öppna behållaren eller påsen före uppvärmning.
- För att undvika felfunktion på pacemaker, tala med din läkare eller pacemakertillverkare om eventuell inverkan av mikrovågsenergi.
- En auktoriserad serviceperson MÅSTE inspektera utrustningen årligen. Anteckna samtliga inspektioner och reparationer för eventuellt framtida bruk.
- Rengör ugnen regelbundet och avlägsna eventuella matrester.
- Håll ugnen ren så att ytan inte förstörs. Om ugnen inte rengörs tillräckligt ofta kan livslängden påverkas och risk för olyckshändelse uppstå.

SPARA DESSA ANVISNINGAR

Packa upp ugnen

- Kontrollera så att det inte finns bucklor i ugnsluckan eller inuti ugnen.
- Rapportera omgående bucklor och skador till inköpsstället. **Försök inte använda ugnen om den är skadad.**
- Avlägsna allt material ur ugnen.
- Vänta några timmar med att ansluta ugnen till nätet om den har förvarats i ett mycket kallt utrymme.

Radiostörningar

Mikrovågsdrift kan medföra störningar av radio- och TV-mottagning eller en liknande ugn. Störningarna kan reduceras eller elimineras på följande sätt:

- Rengör ugnsluckan och tätningstorna enligt anvisningarna i kapitlet *Skötsel och rengöring*.
- Placera radio, TV och liknande så långt bort från ugnen som möjligt.
- Använd en korrekt installerad antenn för radio, TV och liknande, för att få en starkare mottagning.

Placering av ugnen

- Placera ej ugnen bredvid eller ovanför en värmekälla, till exempel en pizzaugn eller friturekoker. Detta kan medföra att ugnen inte fungerar ordentligt och kan förkorta de elektriska komponenternas livslängd.
- Blockera inte och täck ej över ugnsfiltret. Se till att det går att komma åt för rengöring.
- Installera ugnen på ett jämnt underlag i bänkhöjd.
- Fäst varningsetiketten på ett väl synligt ställe nära mikrovågsugnen. (endast 50 Hz modeller)
- Väggtuttaget bör vara placerat så att kontakten är åtkomlig då ugnen är på plats.

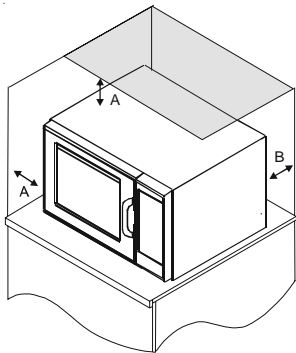

- A — Se till att det finns minst 10 cm (4 tum) fritt utrymme runt ugnens översida och sidor. Ett fritt luftflöde kyler ugnens elektriska komponenter. Om luftflödet hindras kan detta medföra att ugnen inte fungerar ordentligt och att de elektriska komponenternas livslängd förkortas.
- B — Se till att det finns minst 10 cm (4 tum) mellan luftutsläppet baktill på ugnen och väggen bakom.

Installationsmått för ugn

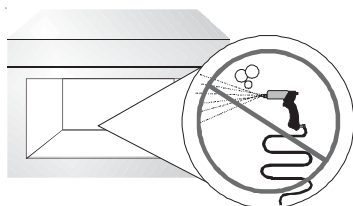

Rengör inte med kraftig vattenstråle

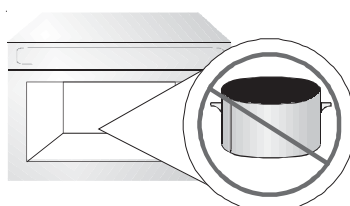

Inga metallgrytor

VARNING

För att undvika risk för elektriska stötar eller dödsfall måste denna utrustning vara jordad.

VARNING

För att undvika risk för elektriska stötar eller dödsfall får stickkontakten ej ändras.

Jordningsinstruktioner

Ugnen MÅSTE jordas. Jordning minskar risken för elektriska stötar genom att ge strömmen en flyktväg via en jordningskabel om kortslutning uppstår. Denna ugn är försedd med en jordad sladd och stickkontakt. Kontakten måste sättas i ett korrekt installerat och jordat vägguttag.

Kontakta behörig elektriker eller serviceperson, om du inte till fullo förstår jordningsanvisningarna eller om du är tveksam om utrustningen är korrekt jordad.

Använd inte förlängningssladd.

Låt en behörig elektriker installera ett lämpligt uttag om sladden är för kort. Denna ugn skall kopplas till ett separat jordat uttag med kapacitet enligt produktspecifikationerna (finns på Amanas wavelink webbsida). Om mikrovågsugnen delar en krets med annan utrustning kan följden bli längre tillagningstid och att säkringar går.

Externt ekvipotentiellt jorduttag

(endast export)

Utrustningen har en sekundär jordanslutning. Anslutningen ger en extern jordning som används förutom jordningsstiftet på stickkontakten. Anslutningen är placerad på baksidan av ugnen och är märkt med följande symbol.



Display och funktioner (vissa modeller)

Knappen START/ +30 SEC

Knappen START/+30 SEC används för att börja en tillagningscykel och för att öka uppvärmningstiden i steg om 30 sekunder.

- Knappen START/+30 SEC används för att värma upp i 30 sekunder vid 100 % (full effekt). Ugnen startar omedelbart och 30 sekunder läggs till återstående tid varje gång du trycker på knappen ända till en maximal uppvärmningstid på 5 minuter.

OBS! Möjligheten att använda knappen START/+30 SEC är endast tillgänglig i läget Ställ in tid manuellt.

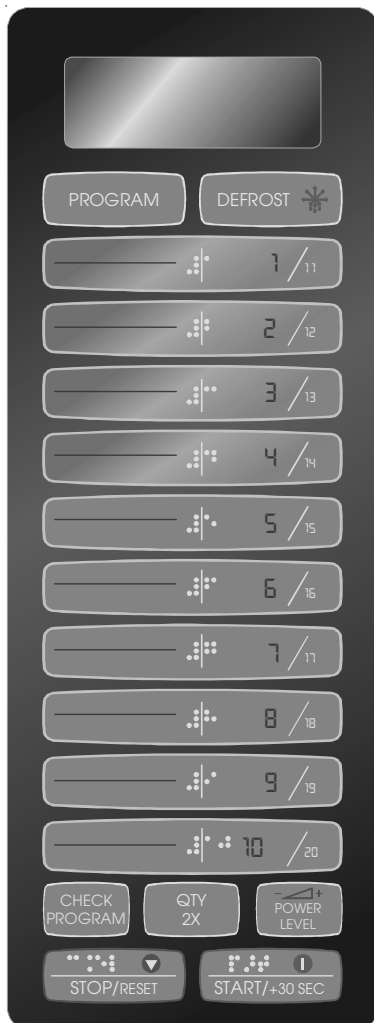

Knappen STOP/RESE (STOPP/ÅTERSTÄLL)

Knappen STOP/RESE (STOPP/ÅTERSTÄLL) stannar ett tillagningsförlopp som pågår och du måste trycka på den igen för att rensa resterande tillagningstid.

När knappen STOP/RESE (STOPP/ÅTERSTÄLL) används för att avsluta en programändring sparas ändringarna inte.



Enkelknappsprogrammering

Med denna funktion kan varje sifferknapp programmeras för en specifik tillagningscykel. Använd denna funktion genom att helt enkelt programmera knappen med önskad tid och effekt. Tryck knappen engång och mikrovågen börjar tillagning. Sifferknapparna 1-10 är förprogrammerade från fabriken, men kan ändras.



Dubbelknappsprogrammering

Med denna funktion kan du programmera ytterligare 10 inställningar. Varje inställning tilldelas ett tvåsiffrigt nummer. När du använder dubbelknappsprogrammering, måste du trycka på en knapp inom 2 sekunder för att starta tillagningscykeln.



Knappen QTY 2X

Knappen QTY 2X dubblar den förinställda tillagningstiden. Knappen QTY 2X kan användas antingen med enkel- eller dubbelknappsprogrammering. Maximal tillagningstid är 60 minuter förutom vid tillagning med full effekt (100 %). Vid full effekt (100 %) är maximal tillagningstid 20 minuter.

STAGE--2 eller STAGE--3 Etapptillagning

Etapptillagning är ett tillagningsförlopp med specifik effektnivå och tidsändringar. Användaren kan programmera in högst tre olika effektlägen och specifik tillagningstid för varje etapp. Varje kombination av effektnivå/tillagningstid kallas för en etapp. Etapptillagning finns endast tillgänglig på vissa elektroniska modeller. Maximal tillagningstid är 60 minuter förutom vid tillagning med full effekt (100 %). Vid full effekt (100 %) är maximal tillagningstid 20 minuter.



Knappen Program

Med denna funktion kan du programmera en sifferknapp för en specifik effektnivå och tillagningstid i en etapptillagning.



Knappen Power Level (Effektnivå)

Med knappen POWER LEVEL (EFFEKTIVÅ) kan du programera en tillagningscykel för en specifik effektnivå (100 %, 80 %, 60 %, 40 %).

Display och funktioner (vissa modeller)

? Om följande funktioner skiljer sig från dina

Följande funktioner är avsedda för att visa den variation av funktioner som finns i produktsortimentet. Om din mikrovågsugn inte har samtliga funktioner är det inte ett misstag. Informationen gäller flera modeller i produktlinjen.

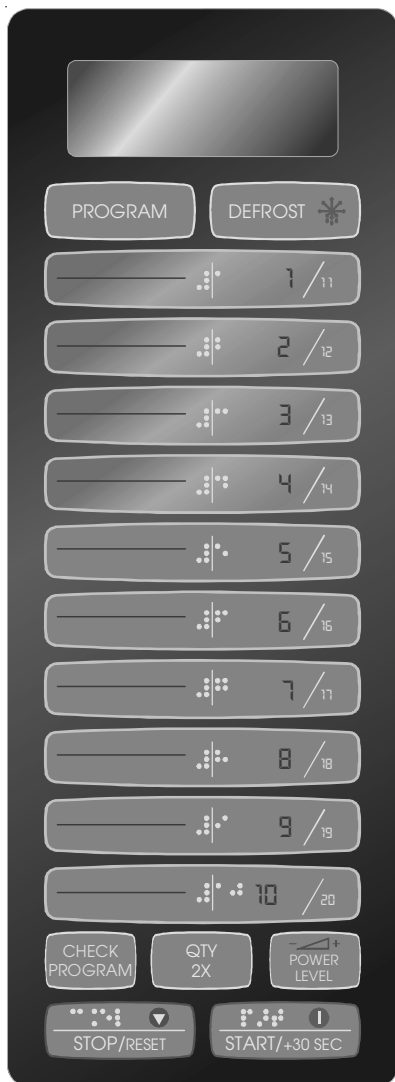

Knappen Check Program (Kontrollera program)

Med denna funktion kan du kontrollera alla knappars programmerade tillagningstid och effektnivå.

- Tryck på knappen CHECK PROGRAM (KONTROLLERA PROGRAM).
 - CHECK (KONTROLLERA) displayer.
- Tryck på önskad sifferknapp.
 - PROG-XX displayer (XX indikerar programnummer).
 - STAGE 1 (ETAPP-1) visas och visar sedan tillagningstid och effektnivå. till exempel: 00:30 HI (HÖG)
 - displayen upprepas för nästa etapp
- Tryck på knappen STOP/RESET (STOPP/ÅTERSTÄLL) när du vill avsluta funktionen Check Program (Kontrollera program).

Läget Power Save (Spara Effekt)

Denna funktion används för att spara energi på följande sätt:

- Tryck och håll nere knappen CHECK PROGRAM (KONTROLLERA PROGRAM) i 3 sekunder.
 - CHECK (KONTROLLERA) visas, ugnen piper och displayerna släcks.
- Kör ugnen i läget Spara effekt genom att trycka på någon knapp.
 - :□ visas och alla knappfunktioner blir desamma som i normalläge.
 - Om knapparna inte vidrörs inom 10 sekunder, sloknar displayen.
- Stäng av genom att trycka på en knapp och sedan hålla nere knappen CHECK PROGRAM (KONTROLLERA PROGRAM) i 3 sekunder.
 - CHECK (KONTROLLERA) visas och ugnen piper.
- Tryck på knappen STOP/RESET (STOPP/ÅTERSTÄLL) när du vill att ugnen ska återgå till normalt driftsläge.

Funktionen Låsa program

Denna funktion låser kontrollpanelen och hindrar oönskad ugnsdrift.

- Tryck och håll nere knappen STOP/RESET (STOPP/ÅTERSTÄLL) i 3 sekunder för att aktivera.
 - Ugnen piper och :□ visas tillsammans med en bild av knappar ☞.
- Tryck och håll nere knappen STOP/RESET (STOPP/ÅTERSTÄLL) i 3 sekunder för att stänga av.
 - Ugnen piper och bilden av knappar ☞ försvinner från displayen.

Funktionen Tyst

Denna funktion stänger av knappens pip (med undantag av pipet efter cykelns slut) genom att:

- Knappen QTY 2X trycks ned under 3 sekunder.
 - DOUBLE (DUBBEL) visas, ugnen piper och MUTE (TYST) visas i 1 sekund, sedan visas :□ i displayen.
- Stäng av genom att trycka ned knappen QTY 2X under 3 sekunder.
 - DOUBLE visas, ugnen piper och :□ visas i displayen.



Knappen Defrost (Frosta av)

När du väljer DEFROST (FROSTA AV) delar den automatiska cykeln avfrostningstiden i perioder som alternerar mellan avfrostning och stillaståendetider genom att kretsa på och av. Maximal avfrostningstid är 60 minuter.

Display och funktioner (vissa modeller)

Tillagningsdisplay

DISPLAYER	BESKRIVNING
: 0	Visas när en ugnskontroll är redo för inknappning.
60:00	Visar tillagningstid. Om etaptillagning är programmerad, visas den totala tillagningstiden.
DOUBLE	Visas när du trycker på knappen QTY2X.
100% 80% 60% 40%	Dessa inställningar visar aktuell effektnivå.

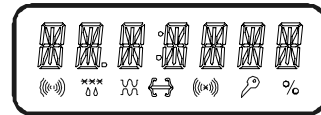

Display

Vissa detaljer som är synliga i displayfönstret finns inte tillgängliga på alla modeller. Under normal körning av ugnen visas inte alla detaljer samtidigt.

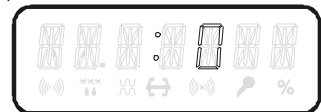

Redoläge

: 0 visas när en ugnskontroll är redo för inknappning.

Programmeringsdisplay

DISPLAYER	BESKRIVNING
PROGRAM	Visas när ugnen är i programmeringsläge.
CHECK	Visas när du trycker på knappen CHECK PROGRAM (KONTROLLERA PROGRAM).
STAGE -- _	Visas när du programmerar en specifik tillagningsetapp och när du kontrollerar en programmerad knapps tillagningscykel. Ugnen piper en gång när du ändrar varje siffra (1 till 3).

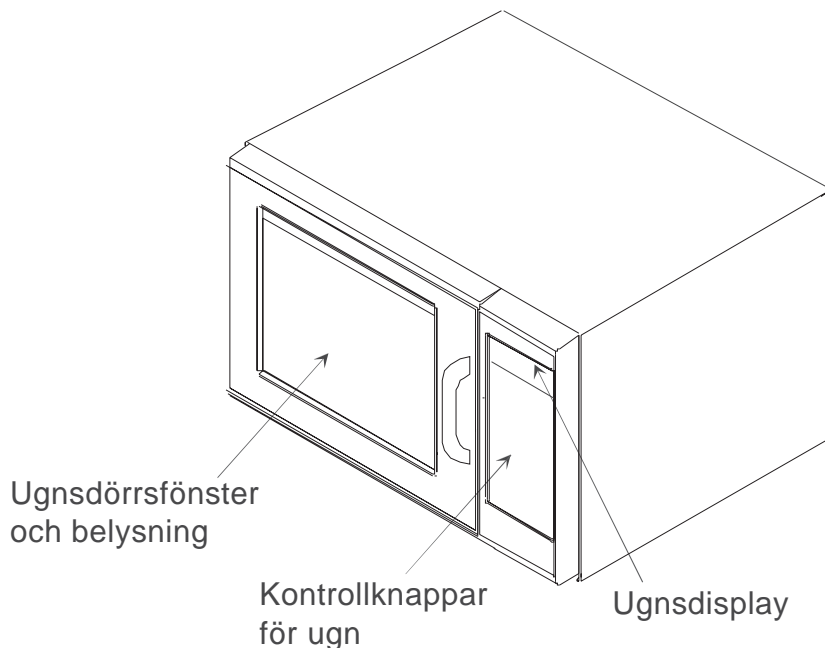

Använda Elektronisk ugnskontroll

(endast vissa modeller)



Avbryta drift

Öppna ugnsluckan eller tryck på knappen STOP/RESET (STOPP/ÅTERSTÄLL) för att avbryta driften. Displayen fortsätter att visa kvarvarande tid. Stäng luckan och tryck på knappen START för att återuppta driften.



Radera misstag

Om ugnen inte är igång, tryck på knappen STOP/RESET (STOPP/ÅTERSTÄLL) för att radera displayen. När ugnen är igång, tryck på knappen STOP/RESET (STOPP/ÅTERSTÄLL) en gång för att stoppa ugnen, sedan en gång till för att radera displayen. Om ugnsluckan är öppen och displayen visar en tidsinställning, stäng luckan och tryck på knappen STOP/RESET (STOPP/ÅTERSTÄLL) för att radera displayen.

Har jag etappprogrammering?

- Etappprogrammering är en gömd funktion — den visas inte med en knapp på ugnen.

Etapp tillagning är en funktion som syns vid programmering. Mer information finns i avsnittet Förprogrammerade knappar på denna sida.



Knappen QTY 2X (vissa modeller)

Fördubbla tillagningstiden temporärt när du lagar till fler än en portion. Maximal tillagningstid är 60 minuter 00 sekunder med undantag av full effekt. Full effekt (100 %) maximal tillagningstid är 20 minuter 00 sekunder.

1. Öppna ugnsluckan och ställ in maten i ugnen. Stäng luckan.
 - :☐ visas. Ljuset tänds.
2. Tryck på knappen QTY 2X.
 - DOUBLE (DUBBEL) visas
3. Tryck på önskad förprogrammerad knapp eller sekvens. (exempel: knapp 5)
 - PROG-05 visas
4. Efter 1 sekund börjar ugnen tillagningen. Tillagningstiden som visas är den dubbla ursprungliga tillagningstiden.



Knappen Defrost (Frosta av)

Frostar av mat genom att dela total avfrostningstid i perioder som alternerar mellan avfrostning och stillaständetider genom att kretsa på och av:

1. Öppna ugnsluckan och ställ in maten i ugnen. Stäng luckan.
2. Tryck på knappen DEFROST (FROSTA AV).
 - Lampan DEFROST (FROSTA AV) och :☐ visas i displayen.
3. Tryck på sifferknapparna när du vill ange önskad avfrostningstid.
4. Tryck på Knappen START/+30 SEC.
5. Ugnen går igång.
 - Displayen räknar ned tiden för att visa hur lång avfrostningstid som är kvar i läget DEFROST (FROSTA AV).

OBS! Ugnen piper under avfrostningscykeln för att signalera att maten behöver vändas eller ordnas om.

6. Öppna dörren och ordna om maten. Stäng luckan.
7. Tryck på knappen START/+30 SEC för att fortsätta avfrostningscykeln.

OBS! Om du inte öppnar dörren och ordnar om maten, fortsätter avfrostningscykeln.

Manuell inställning av tiden

Tillaga mat med en specifikt inställd tid och effektnivå.

OBS! För att använda tidsinställning måste du först trycka på knappen POWER LEVEL (EFFEKTNIVÅ).

1. Öppna ugnsluckan och ställ in maten i ugnen. Stäng luckan.
 - :☐ visas. Ljuset tänds.
2. Tryck på knappen POWER LEVEL (EFFEKTNIVÅ).
 - Tryck på knappen POWER LEVEL (EFFEKTNIVÅ) när du vill ändra effektnivå (vissa modeller).
 - Effektnivå (exempel: 100%) visas.
 - 100% indikerar 100 % mikrovågseffekt, 80% indikerar 80 %, 60% indikerar 60 % och 40% indikerar 40 % mikrovågseffekt. Om du fortsätter att trycka på knappen POWER LEVEL (EFFEKTNIVÅ), kretsar effektnivån genom varje nivå kontinuerligt.
3. Mata in tillagningstid med sifferknapparna.
4. Tryck på knappen START/+30 SEC för att börja tillagningscykeln.
 - Vid tillagningstidens slut piper ugnen och stängs av.



Förprogrammerade knappar

Tillagning av mat med knappar som är förprogrammerade med tillagningssekvenser.

1. Öppna ugnsluckan och ställ in maten i ugnen. Stäng luckan.
 - :☐ visas. Ljuset tänds.
2. Tryck på önskad knapp.
 - För enkelknappsinställning, tryck bara på en knapp.
 - När du vill göra dubbelknappsinställning ska du trycka på samma knapp två gånger.
 - Om knappen inte har programmerats visas NO DATA (INGA DATA).
3. Ugnen börjar tillagningen.
 - Total tillagningstid visas.
4. Vid tillagningstidens slut piper ugnen och stängs av.



Fabriksinställningar





Knapp	Tid	Knapp	Tid
1	10 sek.	6	1 min. 30 sek.
2	20 sek.	7	2 min.
3	30 sek.	8	3 min.
4	45 sek.	9	4 min.
5	1 min.	0	5 min.

Programmera Elektronisk ugnskontroll

(endast vissa modeller)

Programmeringskrappar

Ugnen levereras från fabriken med knapparna 1-10 förprogrammerade. Programmera om knapparna 1-10 eller knapparna 11-19 genom att göra följande.

1. Dörren kan antingen vara öppen eller stängd och : visas i displayen.
 2. Tryck på knappen PROGRAM.
 - PROGRAM visas i displayen.
 3. Tryck på sifferknappen som du vill programmera.
 - Om du programmerar knapp 4, visas PROG- -04 i displayen.
 4. Tryck på knappen POWER LEVEL (EFFEKTIVÅ) och välj önskad effektnivå.
 - Tryck på knappen POWER LEVEL (EFFEKTIVÅ) när du vill ändra effektnivå (vissa modeller).
 - POWER LEVEL (EFFEKTIVÅ) visas.
 - % indikerar 100 % (full) mikrovågseffekt,
 - % indikerar 80 %, % indikerar 60 % och % indikerar 40 % mikrovågseffekt. Om du fortsätter att trycka på knappen POWER LEVEL (EFFEKTIVÅ), kretsar effektnivån genom varje nivå kontinuerligt.
 5. Tryck på önskad sifferknapp när du vill programmera tillagningstiden.
 6. Tryck på knappen START/+30 SEC för att spara programmeringen för Etapp 1.
 - Om etapp 2 eller 3 är önskas för programmering, upprepa steg 4 genom 5.
 - Om etapp 2 eller 3 inte önskas ska du trycka på knappen STOP/RESET (STOPP/ÅTERSTÄLL), för att avsluta programmeringssekvensen.
- OBS!** Om luckan stängs eller knappen STOP/RESET (STOPP/ÅTERSTÄLL) trycks in innan programmeringen avslutats, kommer ändringarna inte att sparas och mikrovågsugnen lämnar programmeringsläget.



PROGRAM

POWER
LEVEL



START/+30 SEC



STOP/RESET

? Displayen visar
PROGRAM.

När du trycker på knappen PROGRAM
visar displayen PROGRAM.

Vredkontroll (endast vissa modeller)

Vredalternativ finns endast tillgängliga på vissa modeller.

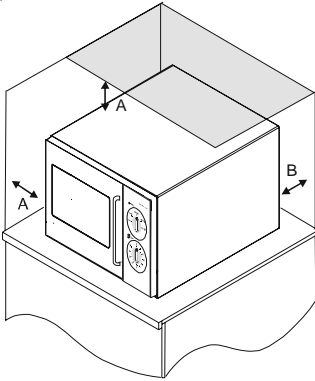

Installationsmått för ugn

A— Se till att det finns minst 10 cm (4 tum) fritt utrymme runt ugnens översida och sidor. Ett fritt luftflöde kyler ugnens elektriska komponenter. Om luftflödet hindras kan detta medföra att ugnen inte fungerar ordentligt och att de elektriska komponenternas livslängd förkortas.

B— Tillåt minst 10 cm (4 tum) fritt utrymme mellan luftutsläppet på ugnens baksida och väggen bakom.

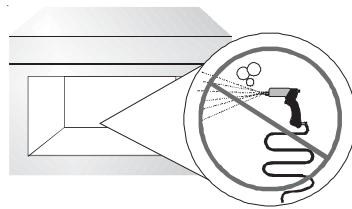

Rengör inte med kraftig vattenstråle

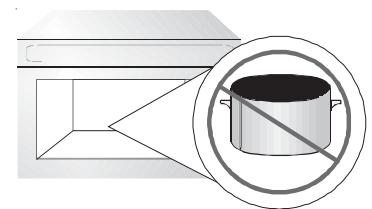

Inga metallgrytor

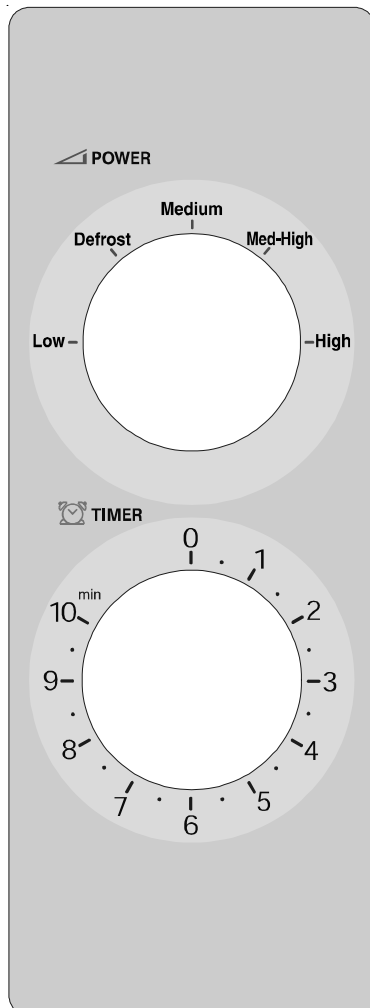

Uppvärmning

1. Öppna ugnsluckan och ställ in maten i ugnen och stäng luckan.
2. Vrid effektnivåratten till önskad effektnivå.
 - Effektnivån kan ställas in på Low (Låg) (17 %), Defrost (frost av) (33 %), Medium (Mellan) (55 %), Med. High (Mellanhög) (77 %), eller High (Hög) effekt (100 %).
3. Vrid tidsinställningsratten medurs tills önskad tid visas.
 - Tillagningstid kan ställas in på högst 10 minuter.
 - Om du vill ställa in timerratten på mindre än 2 minuter ska du vrida den förbi 2 minuter och sedan tillbaka till önskad tid.
4. Ugnen går igång och tiden räknas ner.
5. När tillagningstiden har gått ut, stoppar mikrovågsenergin och ugnens signal ljuder.

Avbryta drift

Öppna ugnsdörren när du vill avbryta driften eller vrid tidsinställningsratten moturs till "0". Kör igång mikrovågsugn igen genom att stänga ugnsdörren. Om du ändrat tiden till "0", måste du ställa in tiden igen.

Ändra beträffande tidsinställning och effekt/radera misstag

Uppvärmningstid och effektnivå kan ändras när som helst medan ugnen går. Vrid ratten till önskad ny inställning. Ställ in tillagningstiden till noll genom att vrida ratten moturs till "0".

Digital kontroll (endast vissa modeller)

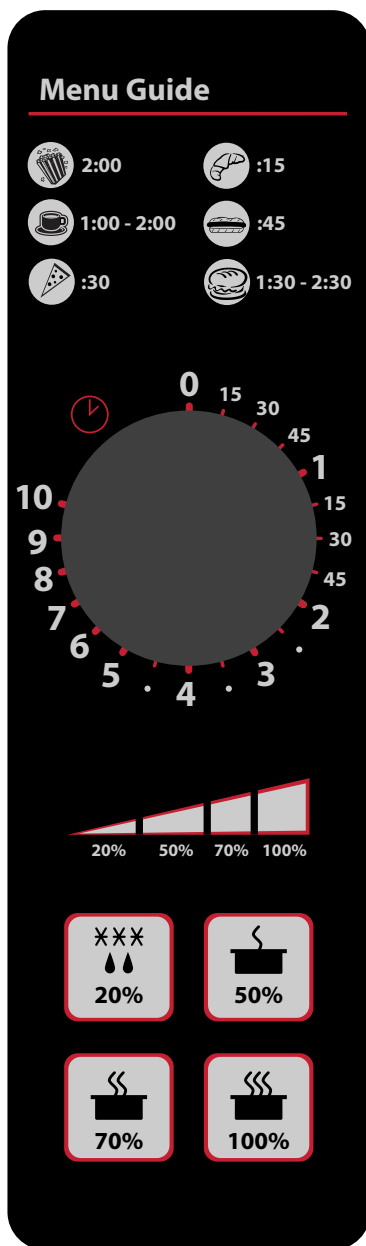

Installationsmått för ugn

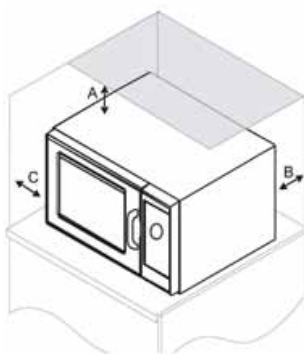

A 30 cm.

Ett fritt luftflöde kyler elektriska komponenter. Om luftflöde hindras kan detta medföra att ugnen inte fungerar ordentligt och att de elektriskakomponenternas livslängd förkortas.

B 5 cm.

C 5 cm.



Rengör inte med kraftig vattenstråle eller med högtryckstvätt är förbjuden



Inga metallgrytor

ANVÄNDNING

Uppvärmning

1. Välj effekt eller använd standardinställningen (100%).
2. Vrid tidsinställningsratten medurs till önskat läge.
 - Tiden kan ställas in ända upp till 10 minuter
 - Ugnen startar och tiden räknas ner.
3. Då inställd tid nåtts avbryts uppvärmningen och en ljudsignal hörs.

Att avbryta drift

Avbryt uppvärmningen genom att öppna ugnens dörr eller genom att vrida tidsinställningsratten moturs till läget "0".

Fortsätt uppvärmningen genom stänga dörren, välja effekt och ställa in tiden.

Ändring av tid/effekt

Tid och effektnivå kan ändras när som helst medan ugnen är igång.

Tryck effektnivå knappen eller vrid vredet till önskad ny inställning.

För att ställa in tiden till noll, vrid tidsinställningsratten moturs till "0" eller öppna dörren.

Att ändra timerns funktion

Inställningarna kan ändras så, att aktiv uppvärmningstid -och effekt pausas då ugnens dörr öppnas enligt följande:

- Öppna ugnens dörr. Håll 100% -knappen  tryckt i 5 sekunder tills en ljudsignal hörs. Stäng ugnens dörr. Styrfunktionen är nu inställd så, att aktiv uppvärmningstid -och effekt pausas då ugnens dörr öppnas.

Inställningarna kan även göras så, att aktiv uppvärmningstid nollställs och uppvärmningseffekten ställs till 100% då ugnens dörr öppnas.

- Öppna ugnens dörr. Håll 20% -knappen  tryckt i 5 sekunder tills en ljudsignal hörs. Stäng ugnens dörr. Styrfunktionen är nu inställd så, att aktiv uppvärmningstid nollställs och uppvärmningseffekten ställs till 100% då ugnens dörr öppnas.

Skötsel och rengöring

DEL	SKÖTSEL- OCH RENGÖRINGSREKOMMENDATION
Inuti, utanpå och dörr	Rengör mikrovågsugnen med en mjuk svamp eller trasa samt ett mildt rengöringsmedel utblandat i varmt vatten. Krama ur svampen eller trasan innan den används i ugnen. Man kan koka en kopp vatten i mikrovågsugnen för att lösa upp smutsen före rengöringen, om så önskas. Viktigt: <ul style="list-style-type: none">Använd ej rengöringsmedel med slipverkan eller rengöringsmedel med ammoniak eller citrus. Dessa kan skada ytan.Håll aldrig vatten direkt i mikrovågsugnen.Rengör inte ugnen med högtrycksstråle.
Luftutsläppsventil	Kontrollera varje månad så att det inte finns en ansamling partiklar på luftintagsfiltret på ugnens baksida. Rengör luftfiltret!! med en fuktig trasa för att säkerställa ordentligt luftflöde. Torka noga.
Kontrollpanel	Öppna ugnsdörren för att stänga av!! ugnens timer. Rengör med ett mildt rengöringsmedel och varmt vatten med en mjuk svamp eller trasa.

Innan servicepersonal tillkallas

VARNING

Undvik risken för elektrisk stöt, vilket kan leda till personskada eller dödsfall genom att aldrig avlägsna ytterhöljet. Endast auktoriserad servicepersonal får avlägsna ytterhöljet.

Problem	Trolig orsak
Ugnen fungerar ej.	Kontrollera att ugnen är kopplad till rätt strömkrets. Kontrollera att ugnen är kopplad till en jordad och polariserad strömkrets (kontakta elektriker för bekräftelse). Kontrollera säkring eller manöverbrytare. Kontrollera att luckan är ordentligt stängd.
Ugnen accepterar inte inmatningar då knapparna trycks in.	Säkerställ att ugnen är påslagen. Öppna och stäng ugnsdörren. Tryck på knappen igen.
Om ugn krånglar eller visar: E20 E30	Ugnen är utrustad med ett självtestsystem. Självtestsystemet larmar det är ett fel eller problem. När den elektroniska kontrollen anger ett fel, gör enligt följande: <ol style="list-style-type: none">Anteckna det nummer som anges.Koppla ur ugnen, vänta i en minut och koppla därefter in den igen.<ul style="list-style-type: none">Urkoppling av enhet kan radera servicekod. Om felet fortsätter ska du kontakta en auktoriserad Amana serviceperson
Om ugnen visa E 10 i displayen:	Ett försök har gjorts att programmera ugnen för mer tid än möjligt. <ol style="list-style-type: none">Tryck på knappen STOP/RESET (STOPP/ÅTERSTÄLL). OBS! Maximal tillagningstid är 60 minuter förutom vid tillagning med full effekt (100 %). Vid full effekt (100 %) är maximal tillagningstid 20 minuter.
Ugnen fungerar men värmer inte maten.	Placera en kopp vatten i ugnen. Låt ugnen vara på i en minut på full (100 %) effekt. Om temperaturen inte ökar, fungerar inte ugnen riktigt. Om felet fortsätter ska du kontakta en auktoriserad Amana serviceperson
Low Power (Låg effekt) (Endast modeller med vred)	Kontrollera effektnivåkontrollens inställning. Kontrollen måste vara inställd på HIGH (HÖG).