

metos



Instruktionsbok för ägare

Airack

Airack Standard
Airack Lite

Datum för utfärdande: 26/07/2024

Index

Airacks artikelnummer och storlekar:

CS-A0061 - The Airack - Standard - Storlek

40 **CS-A0062** - The Airack - Standard -

Storlek 45 **CS-A0063** - The Airack -

Standard - Storlek 50

CS-A00124 - The Airack Max - Standard -

Storlek 40 **CS-A00125** - The Airack Max -

Standard - Storlek 45 **CS-A00126** - The Airack

Max - Standard - Storlek 50

CS-A0064 - Airack - Lite - Storlek 40

CS-A0065 - Airack - Lite - Storlek 45

CS-A0066 - Airack - Lite - Storlek 50

CS-A00127 - The Airack Max - Lite -

Storlek 40 **CS-A00128** - The Airack Max -

Lite - Storlek 45 **CS-A00129** - The Airack

Max - Lite - Storlek 50

Förklaring av använda symboler	3
Airack Introduktion	4
Om The Airack	4
Mått och dimensioner	4
Airack-installationen	5
Uppackning av Airack	5
Montering	6
Positionering och anslutning	7
Airack med korgenhet	8
Elektrisk utrustning	9
Manövrering av Airack	10
Kontroller	10
Torkning av glasögon med hjälp av Airack	11
Storlekar på korgar	12
Underhåll av Airack	13
Rengöring av Airack	13
Skötsel av Airack	15
Vänligen "Gör" följande	15
Vänligen "Gör inte" följande	15
Säkerhetsanmärkningar	16
Tekniska data	17
Specifikation	17
Avfallshantering av WEEE	18
Service och garanti	19
Översikt över service och garanti	19
Vad garantin omfattar	19
Vad garantin inte täcker	19
Hur man gör ett garantianspråk	20
Airacks förlängda garanti	20
Användbara länkar	22
Ansvarsfriskrivning	22
Airack tillbehör	23
Airack Standard Installationskort	24
Airack Standard Care Card	25
Installationskort för Airack Lite	26

Förklaring av symboler Används

Följande symboler används i detta dokument:

 FARA	Farlig spänning som kan orsaka allvarliga skador på grund av elektriska stötar. Iaktta försiktighetsåtgärder.
 Försiktighet	Varning för skada på produkten. Iaktta försiktighetsåtgärder.
	Använd inte vattenslang, ångrengörare eller högtryckstvätt för att rengöra maskinen.
 Wear gloves	Använd skyddshandskar.
	WEEE - Återvinning av avfall som utgörs av eller innehåller elektrisk och elektronisk utrustning.
	Läs noga igenom anvisningarna i bruksanvisningen innan du startar maskinen.
	Viktig information.

Airack Introduktion



Läs noga igenom anvisningarna i bruksanvisningen innan du startar maskinen.

Om Airack

Airack är en glastork avsedd för användning i kommersiella lokaler såsom barer och pubar.

Dess syfte är att underlätta torkningen av drinkglas efter diskingsprocessen.

Ett vått och fuktigt glas försämrar presentationen av den serverade drycken, och kolsyrade drycker ser platta ut.

Airack minskar torktiden och snabbar upp hanteringen av glasen samtidigt som de levereras i rätt skick för utskänkning.

Airack finns i fyra modeller (och tre storlekar):

Airack Standard: Airack

Lite:

Airack Max Standard:

Airack Max Lite:

Mått och dimensioner

Automatisk styrning med dräneringsmöjlighet

(1 fläkt) Manuell styrning utan

dräneringsmöjlighet (1 fläkt) Automatisk

styrning med dräneringsmöjlighet (2 fläktar)

Manuella kontroller utan dräneringsanläggning
(2 fläktar)

Beskrivning	Korgens storlek	B [mm]	D [mm]	h [mm]	H [mm]
Airack Standard/Lite - Storlek 40	upp till 40 cm ²	460	460	117	177
Airack Standard/Lite - Storlek 45	upp till 45 cm ²	510	510	117	184
Airack Standard/Lite - Storlek 50	upp till 50 cm ²	560	560	115	190
Airack Max Standard/Lite - Storlek 40	upp till 40 cm ²	460	460	147	205
Airack Max Standard/Lite - Storlek 45	upp till 45 cm ²	510	510	147	211.5
Airack Max Standard/Lite - Storlek 50	upp till 50 cm ²	560	560	147	218

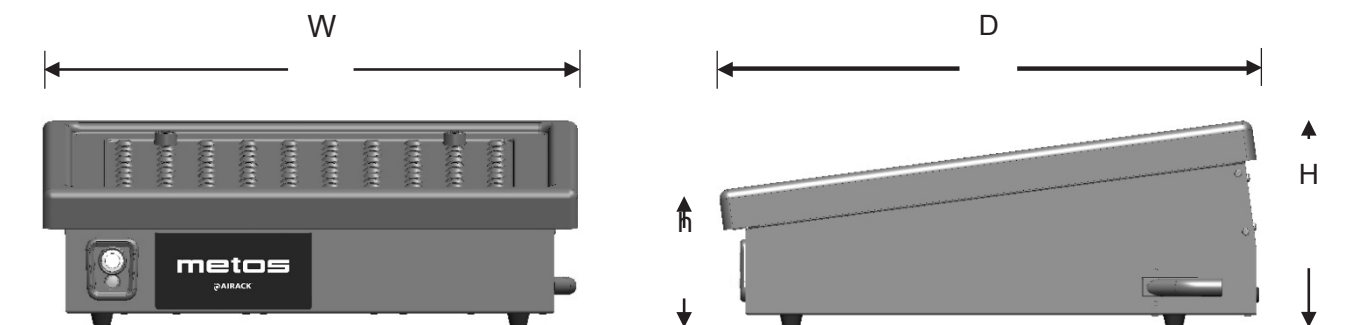

Metos förbehåller sig rätten att ändra specifikationer

Airack Installation

Uppackning av Airack

1. Kontrollera att leveransen är komplett. Airack består av följande delar:

- Airack
- Instruktionsbok för ägare
- Dräneringsslang (endast standardmodell)

2. Ta försiktigt ut Airack ur förpackningen och kontrollera om det finns några transportskador.

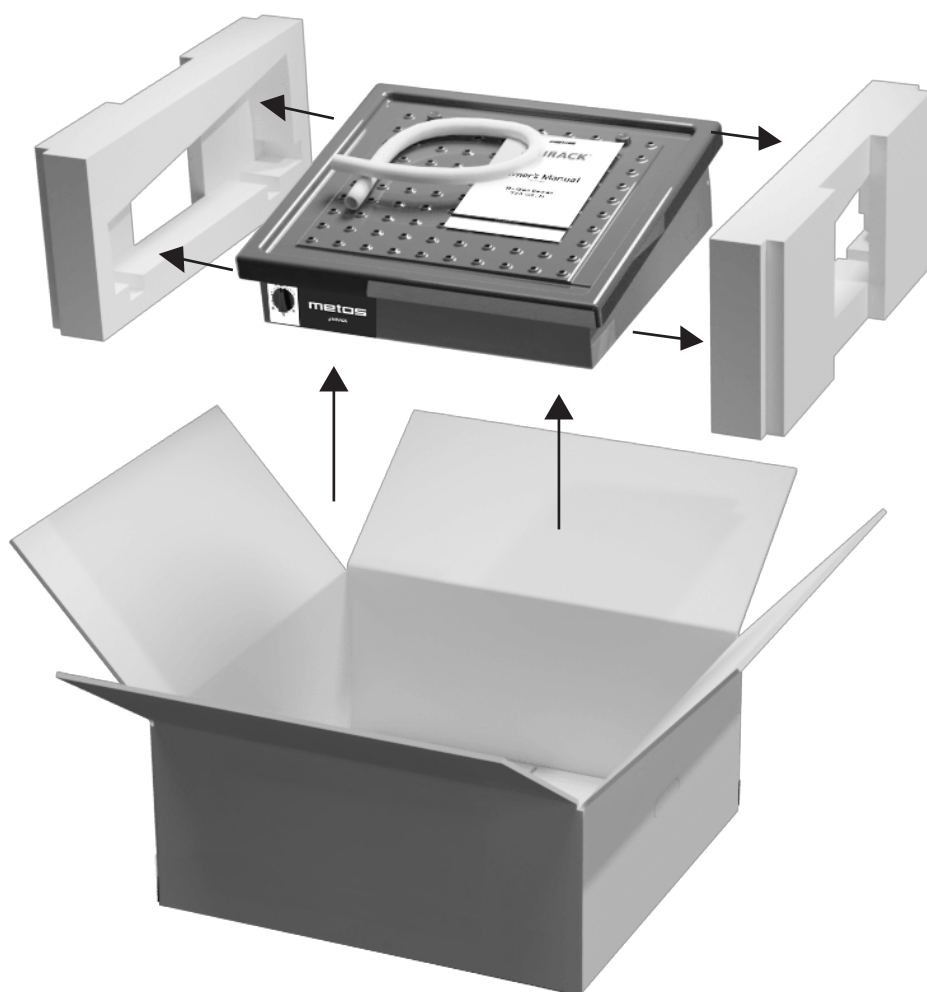

Eventuella transportskador ska anmälas till Metos inom 24 timmar.
Garantin täcker eventuellt inte transportskador om de inte har anmälts inom 24 timmar efter leveransen.

Montering

Airack Standard Endast

1. Montera dräneringsslangen (medföljer) över sidodräneringsutloppet som sticker ut från Airacks högra sida. Tryck in den helt och hållet.

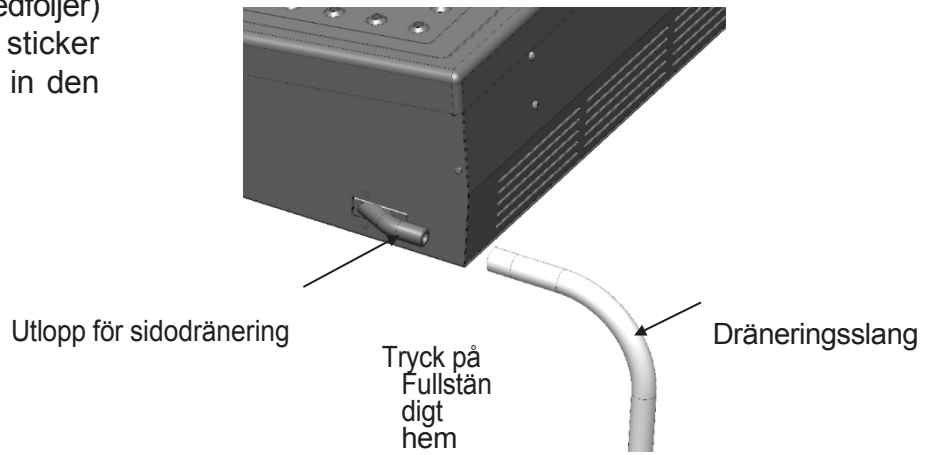

Alla Airack-modeller

1. Se till att det avtagbara topplocket är korrekt orienterat med dräneringstråget placerat på framsidan av Airack och stötfångarna på baksidan.

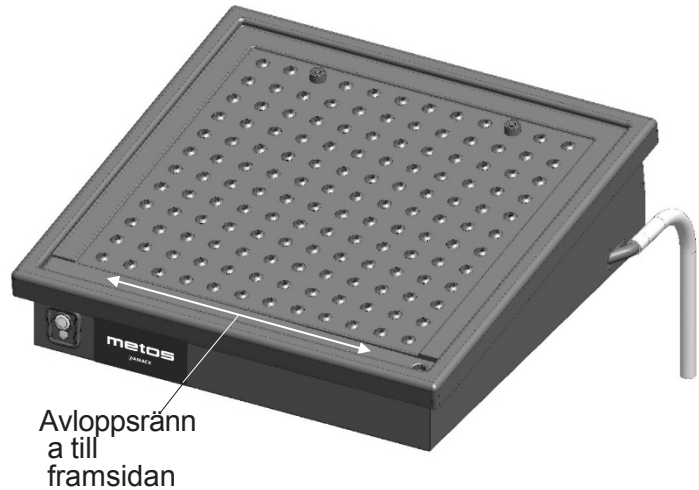

Positionering och Anslutning

1. Airack måste placeras på ett styvt, plant underlag som kan bära vikten av Airack plus en korg fullastad med glasögon. En minimivikt på 30 kg.
2. Se till att Airack-reglagen sitter framtill och att dräneringstråget sitter framtill.
3. Anslut Airack till elnätet med hjälp av den medföljande nätkabeln. Koppla in i ett 13 A UK-kontaktuttag med strömbrytare.
4. Anslut dräneringsslangen (endast standardmodell) till en avfallsuppställning eller till en behållare som kan tömmas i avloppet. Vid korrekt användning kommer det normalt inte att finnas något (eller försumbart) vatten att tömma ut.

Airack-standarden

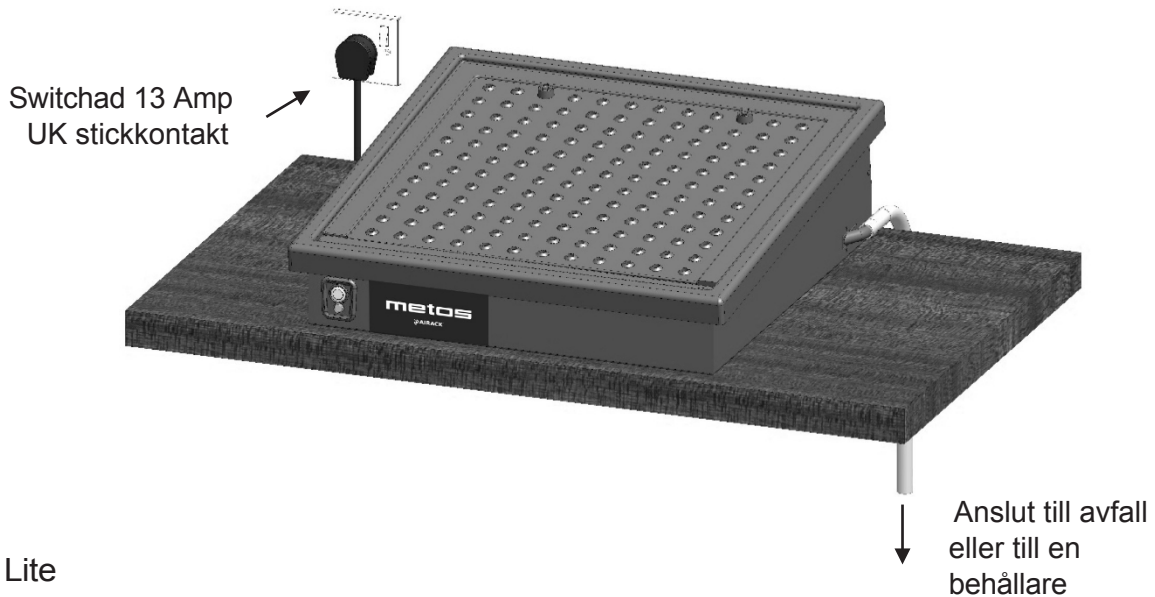

Airack Lite



Airack med korgenhet

1. Alternativt kan Airack monteras på en Metos fristående korgenhet med medar för förvaring av glasskorgar. Du kan se vårt utbud av stativ och korgar längre fram i bruksanvisningen.

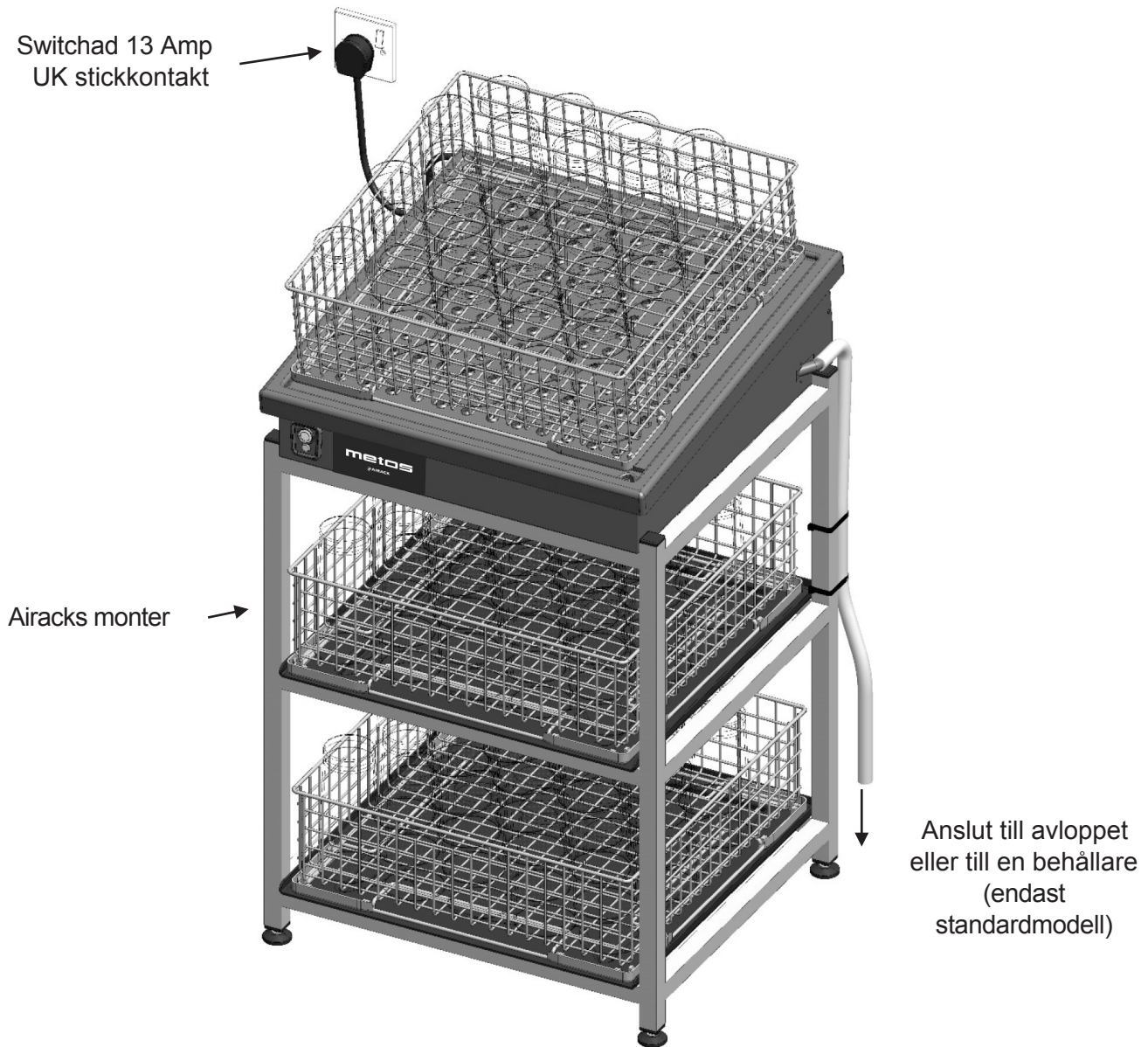

Försiktigh
ghet

Airack måste placeras så att reglagen är placerade längst fram. Topplocket måste orienteras med dräneringsrännan framtill och stötfångarna baktill.

Elektrisk

Enheten levereras komplett med nätkabel och brittisk 3-polig kontakt, säkrad med 3 A. Ett brittiskt 240 V 3-polig switchat uttag måste finnas inom 1 meter från enheten, tillgängligt för isolering. Användning av en jordfelsbrytare (RCD) rekommenderas.

Kontrollera att matningsspänningen ligger inom det intervall som anges på märkskylten som är monterad på enhetens baksida.

Om nätkabeln är skadad måste den ersättas med en speciell nätkabel som kan erhållas från Metos eller dess serviceombud.

För att komma åt nätkabelklämman och kopplingsplinten måste torktråget demonteras från bottenhuset.



FARA

Farliga spänningar.

Byte av huvudkabel eller kabeldragning till en fast stickkontakt måste utföras av en behörig tekniker.

VARNING: DENNA APPARAT MÅSTE JORDAS



Ledningarna i nätkabeln är färgade enligt följande kod: Grön och gul-

jord

Brun

- Live

Blå

- Neutral

Eftersom dessa färger kanske inte stämmer överens med färgmarkeringarna på dina stickkontakter, gör du på följande sätt:

- Den grön- och gul-färgade kabeln ska anslutas till stickkontakten som är märkt med "E" eller jordsymbolen \perp eller är grön eller grön- och gul-färgad.
- Den brunfärgade kabeln ska anslutas till den plint som är märkt med "L" eller är rödfärgad.
- Den blåfärgade kabeln ska anslutas till den plint som är märkt med "N" eller är svartfärgad.

Använda Airack

Kontroller

Airack-standarden

1. Tryckknappen startar torkcykeln när den trycks in en kort stund.
2. Ett gult neonljus tänds under hela torkcykeln.

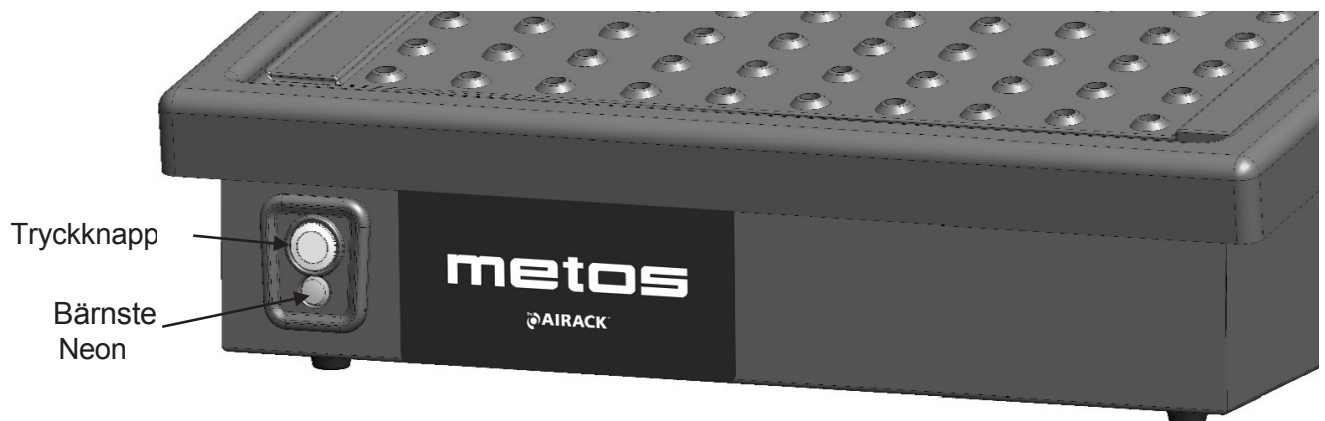

Airack Lite

1. En manuell timer styr torkcykeln. Vrid medurs för att välja torktid.
2. Torkcykeln fortsätter tills den manuella timern har återställts till OFF.



Torka glasögon med hjälp av Airack

1. Slå på strömmen till The Airack i vägguttaget.
2. Efter tvättprocessen, placera omedelbart en full korg med inverterade glas ovanpå The Airack.
3. Starta torkcykeln.

Torkningseffekten uppnås genom att luft sugas in från enhetens bas och cirkulerar in i glasen med hjälp av en matris av luftmunstycken.

Den kylande effekten uppnås genom att lufthastigheten passerar över glasen och sänker glastemperaturen till strax under den omgivande temperaturen.

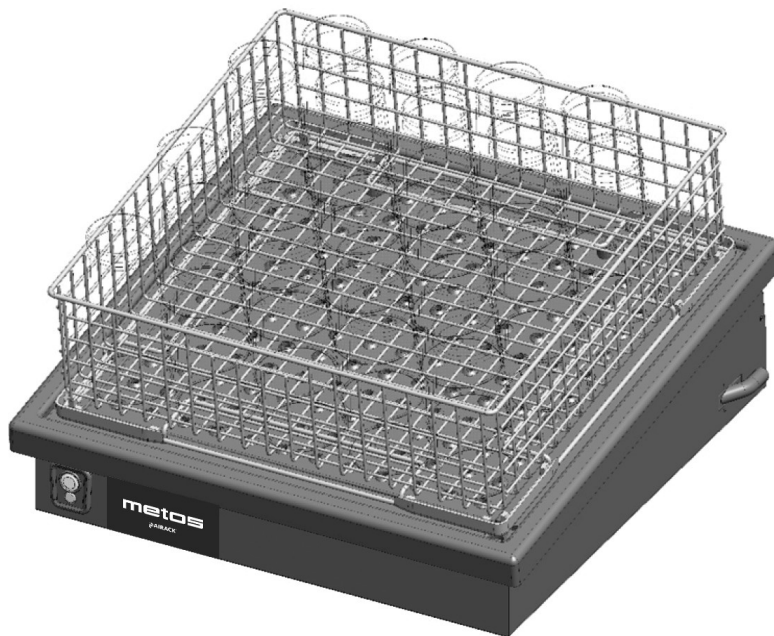

4. Vid slutet av torkcykeln stängs enheten automatiskt av.
5. När torkcykeln är klar tar du ut korgen med rena, torra glasögon för antingen omedelbar användning eller förvaring.
6. När du är klar med att torka glasen ska du stänga av strömmen till The Airack i vägguttaget.

Korg Storlekar

1. På toppen av Airack finns en gjuten fördjupning för att centralt placera en fyrkantig korg på 400, 450 eller 500 mm (beroende på Airack-modell) över matrisen av luftmunstycken.

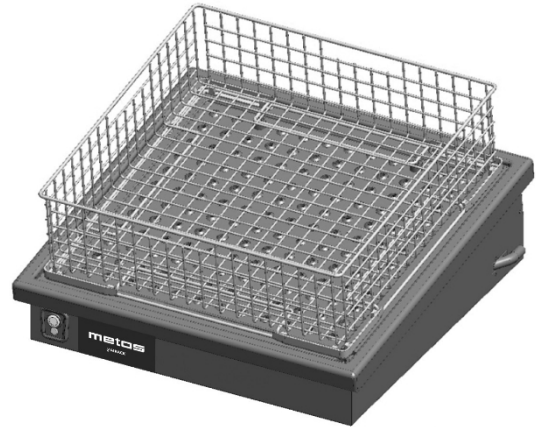

2. Mindre korgar kan användas genom att placera den bakre delen av den mindre korgen ovanför plaststötfångarna.



3. Metos höga eller delade korgar kan också användas med Airack. Placera dessa korgar på The Airack, orienterade så att glasen lutar mot på framsidan av The Airack. Du kan se vårt utbud av stativ och korgar längre fram i manualen.

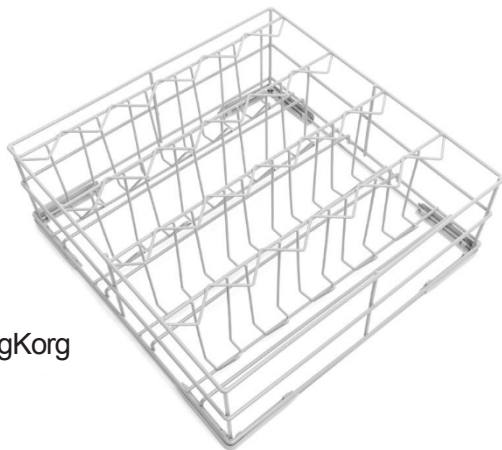

HögKorg

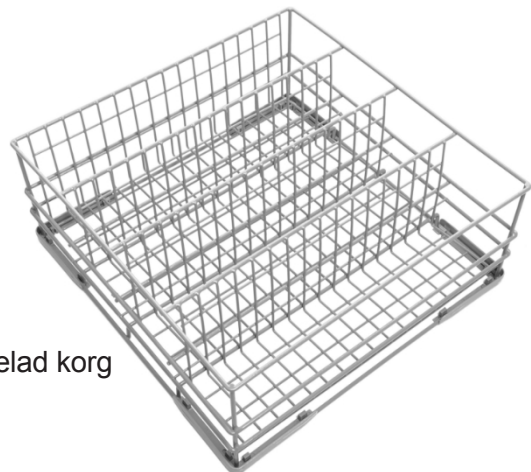

Uppdelad korg

Underhåll av Airack

Rengöring av Airack

1. Det rekommenderas att Airack rengörs dagligen.



Koppla bort Airack från elnätet och lyft bort topplocket.

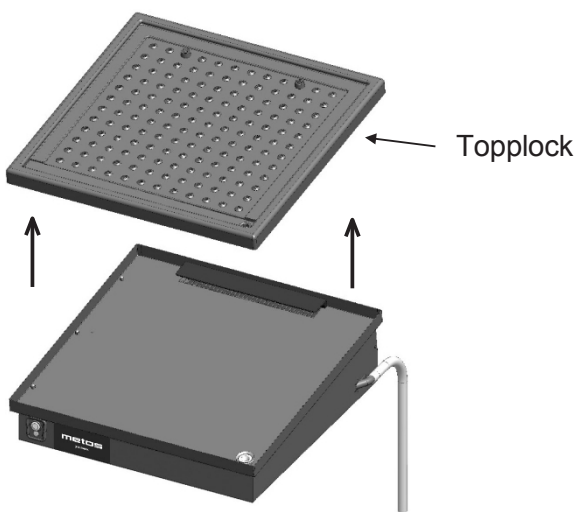

2. Rengör båda sidorna av topplocket med en fuktig trasa. Var särskilt uppmärksam på luftmunstyckena, dräneringsutloppet och basens anslutningsytor.

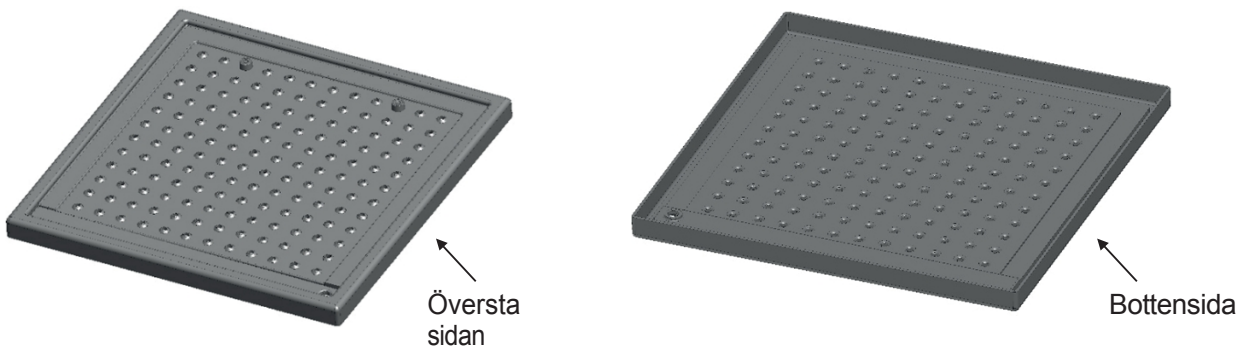

Använd en fuktig trasa för rengöring av Airack.
Använd inte egna rengöringsmedel. Lukten kan förorena glaset.
Varning för rengöringsmedel

3. Använd en fuktig trasa för att rengöra luftflödeskaviteten i basen på The Airack.
4. Rengör avloppet (om sådant finns) via avloppstratten med ett rengöringsmedel. Skölj sedan med färskvatten och se till att vattnet rinner ner till dräneringsutloppet.

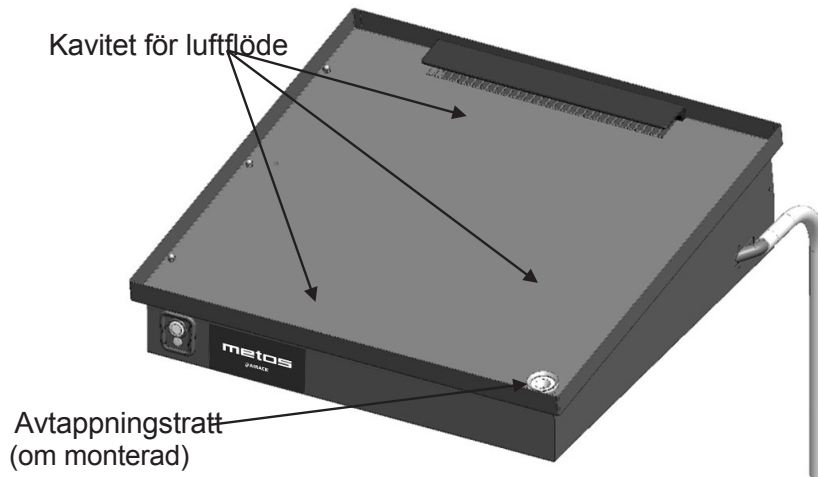

5. Sätt tillbaka topplocket och koppla in strömförsörjningen igen. Kör flera torkcykler innan du torkar glasögonen.

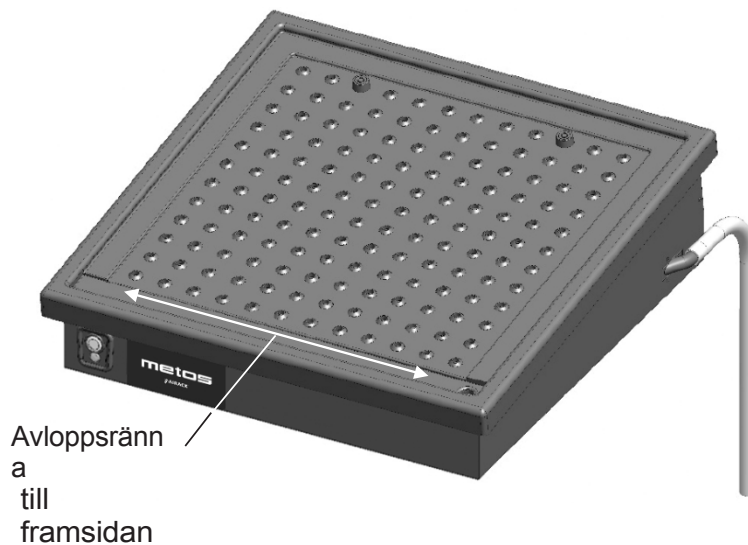

Använd inte vattenslang, ångrengörare eller högtryckstvätt för att rengöra maskinen.



Använd skyddshandskar om du använder ett eget medel för rengöring av avloppet.

Wear gloves

Skötsel av Airack

Om du följer följande anvisningar får du ut mesta möjliga av The Airack.

Vänligen "Gör" följande

- Torka glasögonen med hjälp av The Airack omedelbart efter tvättprocessen.
- Se till att topplocket är monterat med avrinningsrännan framtill och stötfångarna baktill. •
Använd en full laddning glasögon i korgen.
- Se till att glasögonen är omvända i korgen.
- Placera korgen på torkenheten ovanför Bumpers.
- Se till att höga eller delade korgar som placeras på The Airack är korrekt orienterade så att glasen lutar framåt för maximal vinkel.
- Vänta tills torkcykeln har avslutats innan du tar ut glasskorgen.
- Rengör Airack dagligen.

Vänligen "Gör inte" följande

- Låt inte barn leka med apparaten. Rengöring och användarunderhåll bör inte utföras av barn utan uppsikt.
- Använd The Airack för att ta hand om spill eller vätska.
- Försök inte torka något annat än drinkglas.
- Använd egna rengöringsmedel i The Airack (utom i dräneringsutloppet).
- Sitt eller stå på Airack-maskinen, eller använd den för något annat ändamål än att torka glasföremål enligt bruksanvisningen.

Säkerhet Anmärkningar

- Airack får endast användas för att torka drinkglas efter tvättprocess, i catering, pubar och liknande inrättningar. Den är inte avsedd för hushållsbruk.
- Airack är konstruerad för kommersiellt bruk och är inte avsedd för hushållsbruk.
- Förutsatt att användaren har fått tillsyn eller instruktioner om hur apparaten ska användas på ett säkert sätt och att de förstår de risker som är förknippade med detta, kan apparaten användas av:
 - Personer med nedsatt fysisk, sensorisk eller mental förmåga.
 - Personer med bristande erfarenhet eller kunskap.
 - Barn från 8 år och uppåt.
- För din egen säkerhet ska du regelbundet testa jordfelsbrytaren (RCD) på plats genom att trycka på testknappen.
- Maskinen måste underhållas/rengöras regelbundet.
- Använd endast auktoriserade reservdelar.
- Om nätkabeln är skadad måste den ersättas med en speciell nätkabel som kan köpas från Metos eller dess serviceombud.
- Läs noggrant igenom säkerhets- och bruksanvisningarna i denna bruksanvisning. Metos tar inte på sig något ansvar om säkerhetsanvisningarna inte följs.



FARA

Se till att maskinen är fränkopplad från elnätet under underhållsarbetet. Försök aldrig att ta bort maskinens kåpor där det finns verktyg nödvändigt att göra det.

Tekniska data

Specifikation

- Utformad för torkning av glas i fyrkantiga korgar på 400, 450 och 500 mm.
- Airacks standardperiod för torkcykeln är ~ 10 minuter. Justerbar av ingenjören.
- Airack Lite-torkcykeln kan ställas in av användaren mellan 1 och 30 minuter.
- Torkcykeln avslutas automatiskt när den är tidsbestämd.
- Crossflow-fläkt som ger ett luftflöde på upp till 320 m³/h (Airack Max - upp till 640 m³/h)
- Klassificering: IPX1.
- Tyst drift, typiskt <50dB.
- Spänning: 220-240V 50Hz.
- Inmatad effekt: Airack 40W (Airack Max 80W)
- Levereras med nätkabel och brittisk 3-polig stickkontakt, säkrad med 3 A.
- 19 mm dräneringsutlopp med ytterdiameter (endast Airack Standard).
- Torkplattformen är vinklad 7½° för att underlätta dränering/torkning.
- Driftvikt (utan korg med glas): 7 - 9,5 kg beroende på modell.

Beskrivning	Korgens storlek	B [mm]	D [mm]	h [mm]	H [mm]
Airack Standard/Lite - Storlek 40	upp till 40 cm ²	460	460	117	177
Airack Standard/Lite - Storlek 45	upp till 45 cm ²	510	510	117	184
Airack Standard/Lite - Storlek 50	upp till 50 cm ²	560	560	115	190
Airack Max Standard/Lite - Storlek 40	upp till 40 cm ²	460	460	147	205
Airack Max Standard/Lite - Storlek 45	upp till 45 cm ²	510	510	147	211.5
Airack Max Standard/Lite - Storlek 50	upp till 50 cm ²	560	560	147	218

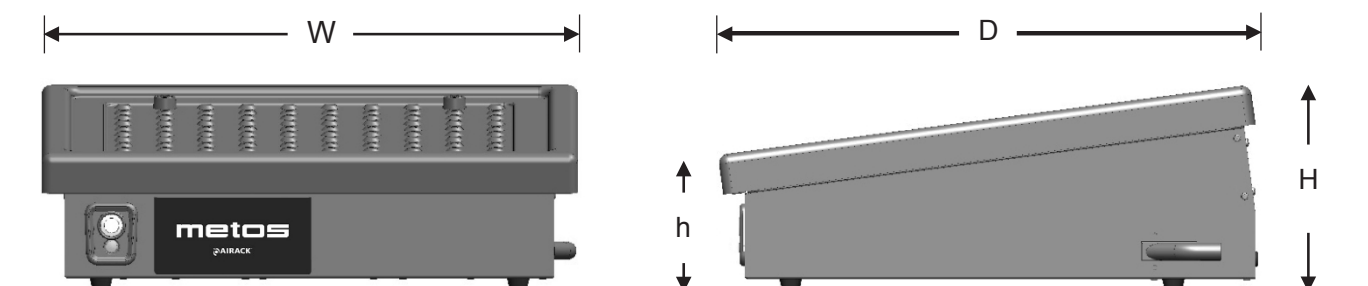

metos

Metos förbehåller sig rätten att ändra specifikationer

WEEE Avfallshantering

Denna utrustning innehåller elektriska och elektroniska komponenter.

När utrustningen är uttjänt får den inte blandas med vanligt avfall vid avfallshanteringen.

För korrekt behandling, återvinning och återanvändning, vänligen lämna in utrustningen till en anvisad återvinningsanläggning. Kontakta din lokala myndighet för mer information om närmaste återvinningsstation.

Alternativt kan du kontakta din leverantör av motsvarande nya produkt för att ordna med avfallshantering.

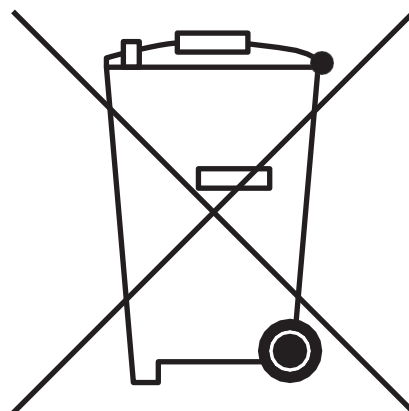

Service och Garanti

Service och garanti Översikt

Alla Metos Airacks omfattas av en 12 månaders garanti.

Metos garanterar att alla produkter som tillverkas och marknadsförs under Metos namn och som används på rätt sätt är fria från defekter i material och/eller utförande under en period av 12 månader från leveransdatum.

Vilken garanti täcker

Metos garanti täcker alla material- eller tillverkningsfel och vi kommer att reparera eller ersätta defekta Airack förutsatt att:

1. Installationen utfördes i enlighet med Metos krav som beskrivs i ägarhandboken.
2. Airack och/eller komponenter får inte modifieras, ändras eller demonteras av obehöriga personer.
3. Airack underhålls i enlighet med Metos krav och i enlighet med vad som anges i ägarhandboken.
4. Airack rengörs och förebyggande underhåll utförs i enlighet med Metos krav som beskrivs i ägarhandboken.
5. Garantiservice utförs av Metos eller en godkänd/utnämnd agent som använder äkta Metos-reservdelar som tillhandahålls av Metos eller en godkänd/utnämnd agent.

Vad garantin inte täcker

Metos garanti täcker inte följande:

1. Fel eller skada orsakad av felaktig användning, oavsiktlig eller illvillig skada.
2. Fel eller skada orsakad av bortfall eller fluktuationer i den elektriska strömförsörjningen.
3. Arbets- och materialkostnader i samband med rengöring och förebyggande underhåll enligt anvisningarna i bruksanvisningen.
4. Arbets- och materialkostnader i samband med fel eller driftsproblem som orsakats av felaktig installation.
5. Eventuella indirekta förluster till följd av produktfel.

Hur man gör ett garantianspråk

1. Alla garantianspråk ska registreras genom att ringa: +358 20 300 300.
2. Vänligen ha följande uppgifter till hands för att påskynda handläggningen av ditt samtal:
 - Serienummer
 - Platsens namn
 - Namn och telefonnummer till kontaktperson
 - Beskrivning av problemet
3. Garantiservice utförs via en retur till fabrikspolicy och Metos kommer att ordna med hämtning av Airack.
4. Garantiservice utförs måndag till fredag och mellan kl. 09.00 och 17.30.
5. All garantiservice kommer att utföras av Metos eller en godkänd/utnämnd agent.
6. Samtal där inget fel har hittats - dessa debiteras kunden.

För ytterligare information eller förtydligande om garanti, vänligen kontakta Metos på **+358 20 300 300** eller se våra fullständiga villkor för ytterligare information.

Airacks utökade garanti

Airack Extended Warranty är utformad för att tillhandahålla ett paket med fast kostnad för en komplett sinnesfridstjänst som säkerställer en lång livslängd för din Airack. Om det skulle behövas några delar på grund av fel tillkommer inga avgifter för delar eller arbete.

Vad denna tjänst omfattar:

- Tillgång till teknisk hjälp och ingenjörer via telefon. ●

Support och rådgivning i frågor som rör

maskinanvändare.

- Om problemet inte kan lösas via telefon kommer vi att hämta Airack och reparera den på vår fabrik.
- Om Airack inte kan repareras kommer den att ersättas med en helt

ny Airack. ● Täcker alla delar och arbete för reparationer.

För ytterligare information eller förtydliganden om Airack Extended Warranty, vänligen kontakta Metos på **+358 20 300 300** eller **info@metos.com**

Användbara länkar

- Det är viktigt att du registrerar din produkt för att säkerställa att din 12-månadersgaranti förblir giltig. Denna information kommer att användas om ett garantianspråk skulle krävas och bidra till att påskynda processen med att hantera ditt garantianspråk.

För att registrera din maskin:

www.metos.com

- Du kan begära tillgång till det tekniska biblioteket via Metos webbplats. På så sätt får du tillgång till dokument som certifikat, sprängskisser, tekniska dokument och mycket mer.

För att begära tillgång till det tekniska biblioteket:

www.metos.com

Ansvarsfriskrivning

1. Som ett led i en process av kontinuerlig innovation och varumärkesutveckling förbehåller sig Metos rätten att ändra specifikationer utan föregående meddelande.
2. Varumärken, varumärken, firmanamn, bilder och ritningar som används i dokument som rör en Metos-produkt är endast avsedda för referensändamål och får inte reproduceras utan skriftligt tillstånd från Metos.

Airack Tillbehör

Airack står för

Finns i tre storlekar för att matcha storleken på din valda Airack. Mobil eller statisk.

Airack-stativen passar till Airack och är utformade för avställning och förvaring av glastvättkorgar som innehåller rena, torra glasföremål. Stativen finns som statiska eller mobila, där den statiska versionen har 4 justerbara fötter och den mobila har 4 länkhjul, varav 2 är bromsade för säkerhets skull. De justerbara fötterna kan jämna ut ojämna golvytor, och den mobila versionen gör det lättare att komma åt och förflytta sig i ett hektiskt barområde.



Stativen är tillverkade av rostfritt stål och ser inte bara bra ut utan klarar också de stötar och slag som förekommer i en livlig bar eller ett kök. Varje stativ levereras som standard med rätt antal fångstbrickor. Stativets rostfria stålkonstruktion är motståndskraftig mot korrosion och vattenfläckar och är lätt att rengöra och underhålla.

Korgar

Finns i tre storlekar för att matcha storleken på din valda Airack.

Med många olika typer av glasvaror som ständigt används i kommersiella barer och kök är det viktigt att du väljer rätt korg att diska dem i. Metos diskorgar finns i en rad olika storlekar och stilar, som har utformats med tanke på varje enskild typ av glasvaror.

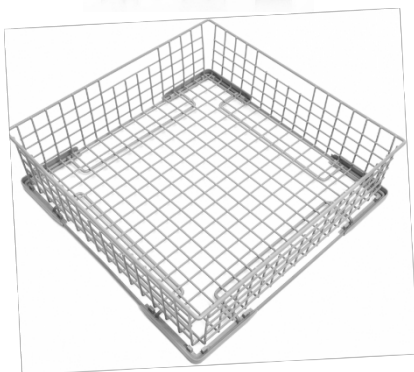

Öppen korg

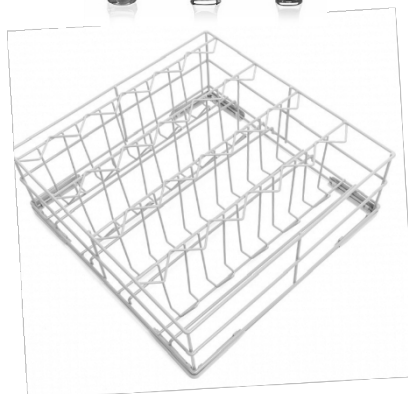

Hög korg

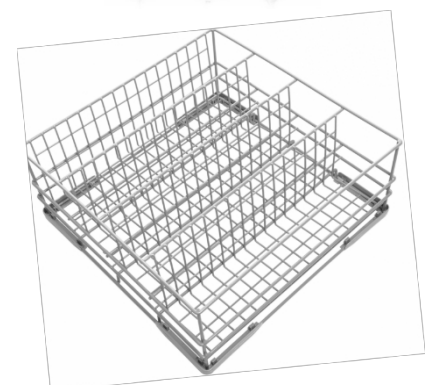

Delad korg

Vi erbjuder ett komplett kompletterande sortiment av glas- och diskmaskiner, ismaskiner och mycket mer. För att utforska vårt kompletta sortiment av produkter, besök:

www.metos.com

AIRACK-STANDARDEN

Installationskort

metos

Sitter

Packa upp Airack i det område där du avser att använda den. Airack måste placeras på en ljuddämpad yta med tillräckligt utrymme för service, helst i närheten av din Glasswasher och inte längre än en meter från ett eluttag. Vi rekommenderar att Airack placeras ovanpå din Glasswasher eller ovanpå barområdet.

Airack kan monteras på ett specialtillverkat Airack-stativ som ger optimal arbetshöjd. Om din Airack har levererats monterad på ett Airack-stativ rekommenderas att den placeras i närheten av din glassdiskmaskin och inte längre än en meter från ett eluttag.

Elektrisk

Airack levereras för anslutning till ett 240v 3-poligt uttag med en 1 meter lång nätkabel. En jordfelsbrytare rekommenderas. Kontrollera att matningsspänningen ligger inom det intervall som anges på märkskylten på enhetens baksida.

Det uttag som Airack ska anslutas till får inte vara längre bort än 1 meter från Airack och får endast användas för Airack.

Dränering

En dräneringsslang medföljer Airack. Den måste monteras på enheten för att avlägsna överflödigt vatten som ansamlats under dränerings-/torkningsprocessen. När röret är anslutet ska det placeras i ett avloppsstativ eller en behållare inom 1 meter från enheten.

Installationskrav - Las innan du installerar Airack

■ Placering

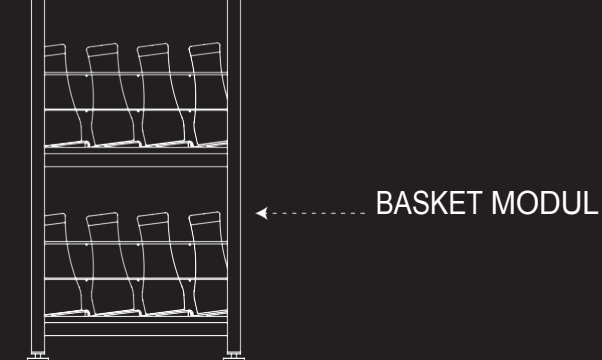
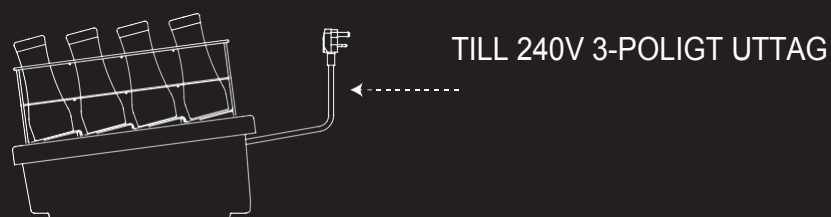

■ Placering av korg

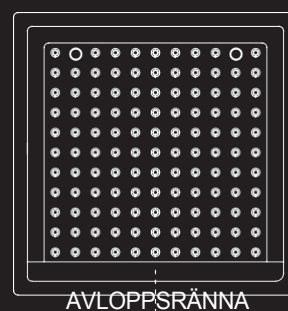

■ Placering av topplock

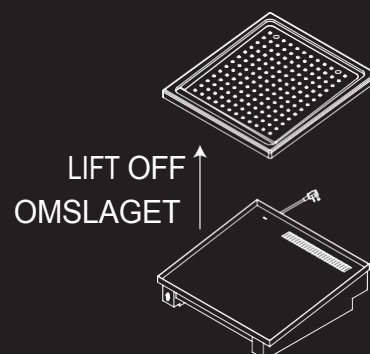

AIRACK-STANDARDEN

Vårdkort

metos

Daglig rengöringsprocedur

■ Steg 1

Isolera elförsörjningen och ta bort topplocket från basen.

■ Steg 2

Rengör ovansidan av locket med en fuktig trasa.

Rengör kåpans undersida med en fuktig trasa, var särskilt uppmärksam på luftmunstyckena och basens kontaktytor.

■ Steg 3

Basen är uppdelad i två sektioner.

Kavitet för luftflöde

Rengör med en fuktig trasa. Använd inte egna rengöringsmedel. Lukten kommer att förorena glasen.

Dräneringsutlopp

Skölj med färskvatten och se till att vattnet rinner ner i avloppet.

Rengör med ett eget rengöringsmedel.

■ Steg 4

Återmontera enheten, koppla in strömförsörjningen och kör flera cykler före användning.

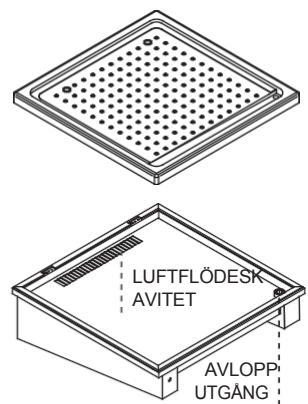
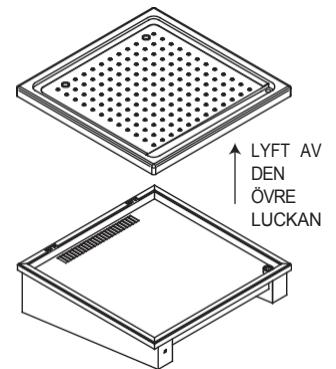

Försiktighetsåtgärder

- ✓ Använd alltid en full last glas och placera korgen centralt på Airack (toppen är försänkt för placering - fig 1).
- ✓ Se till att korgarna är rätt orienterade. Glasögonen ska vara lutade framåt mot Airacks framsida (fig. 2).
- ✓ Använd aldrig The Airack för avfallshantering av spill eller vätskor.
- ✓ Använd aldrig Airack för något annat ändamål än att torka glasvaror.

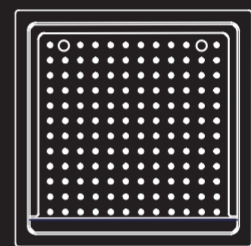

FIG 1

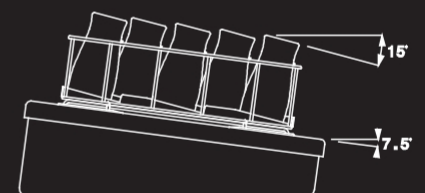

FIG 2

Användning av Airack

1

Slå på strömmen till The Airack.

2

Placera en full korg med glasögon ovanpå enheten direkt efter diskningen och tryck på knappen för att starta torkcykeln. Neonlampan kommer att tändas.

3

När torkcykeln är slut (neonlampan slocknar) stängs enheten av automatiskt och förblir avstängd tills knappen trycks in igen.

4

När torkcykeln är klar tar du ut korgen med rena, torra glasögon för omedelbar användning eller förvaring.

Sitter

Packa upp Airack i det område där du avser att använda den. Airack måste placeras på en ljuddämpad yta med tillräckligt utrymme för service, helst i närheten av din Glasswasher och inte längre än en meter från ett eluttag. Vi rekommenderar att Airack placeras ovanpå din Glasswasher eller ovanpå barområdet.

Airack kan monteras på ett specialtillverkat Airack-stativ som ger optimal arbetshöjd. Om din Airack har levererats monterad på ett Airack-stativ rekommenderas att den placeras i närheten av din glassdiskmaskin och inte längre än en meter från ett eluttag.

Elektrisk

Airack levereras för anslutning till ett 240v 3-polig uttag med en 1 meter lång nätkabel. En jordfelsbrytare rekommenderas. Kontrollera att matningsspänningen ligger inom det intervall som anges på märkplåten på enhetens baksida.

Det uttag som Airack ska anslutas till får inte befinna sig längre bort än 1 meter från Airack och får endast användas för Airack.

Installationskrav - Läs innan du installerar Airack

■ **Placering**

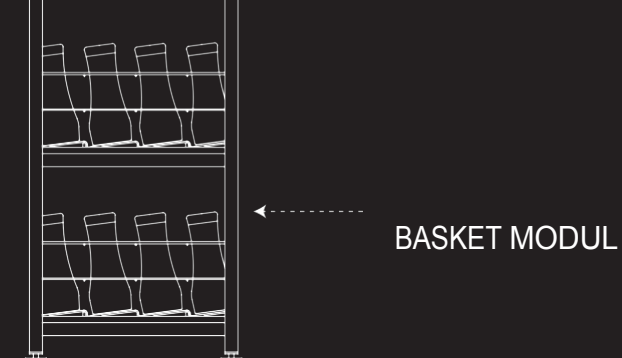
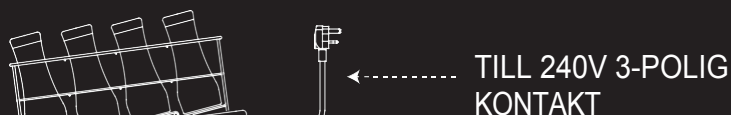
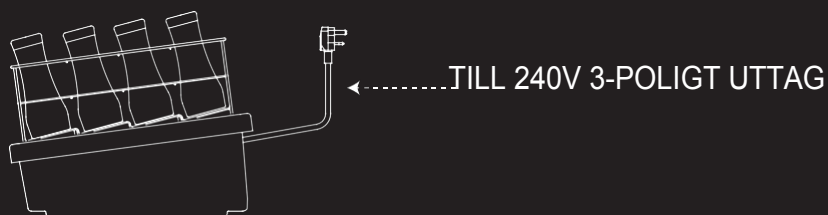

■ **Placering av korg**

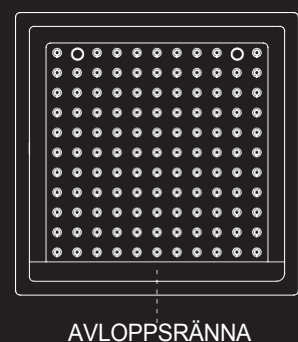

■ **Placering av topplock**

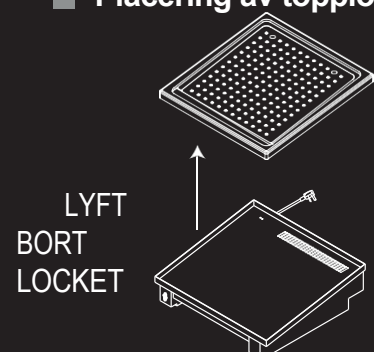

Daglig rengöringsprocedur

■ Steg 1

Isolera elförsörjningen och ta bort topplocket från basen.

■ Steg 2

Rengör ovansidan av locket med en fuktig trasa.

Rengör kåpans undersida med en fuktig trasa, var särskilt uppmärksam på luftmunstyckena och basens kontaktytor.

■ Steg 3

Rengör luftflödeskaviteten med en fuktig trasa. Använd inte patentskyddade rengöringsmedel. Lukten kommer att förorena glaset.

■ Steg 4

Återmontera enheten, koppla in strömförsörjningen och kör flera cykler före användning.

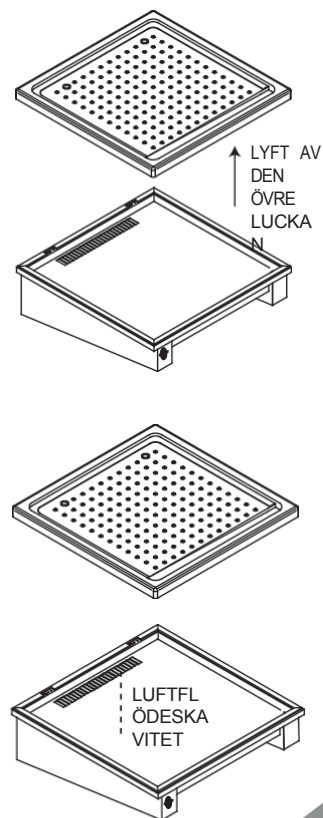

Försiktighetsåtgärder

- ✓ Använd alltid en full last glas och placera korgen centralt på Airack (toppen är försänkt för placering - fig. 1).
- ✓ Se till att korgarna är rätt orienterade. Glasögonen ska vara lutade framåt mot Airacks framsida (fig. 2).
- ✓ Använd aldrig The Airack för avfallshantering av spill eller vätskor.
- ✓ Använd aldrig Airack för något annat ändamål än att torka glasvaror.

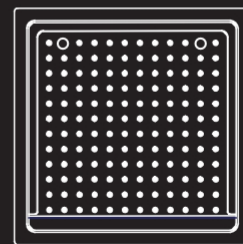

FIG 1

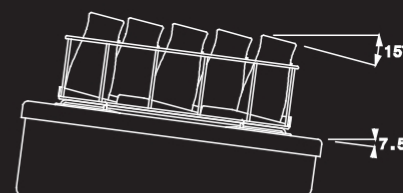

FIG 2

Användning av

Airack

1

Slå på strömmen till The Airack.

2

Placera en full korg med glasögon ovanpå enheten direkt efter diskningen och ställ in timern för att starta torkcykeln.

3

I slutet av torkcykeln återställs timern och Airack stängs av och förblir avstängd tills timern ställs igen.

4

När torkcykeln är klar tar du ut korgen med rena, torra glasögon för omedelbar användning eller förvaring.

Adress till huvudkontor och fabrik

Ahjonkaarre, FI-04220 Kervo,

metos

Kontaktuppgifter

Telefon: +358 20 439 13 +358 20 439 13

Webb:

www.metos.com

post: info@metos.com

