

metos

NIGIRI PYÖRITTÄJÄ

Metos xTOP-N2

Asennus- ja käyttöohjeet

Käännös valmistajan alkuperäisestä materiaalista



SISÄLLYSLUETTELO

Turvallisuus	4
Varoitustarra	6
Sähköjohto	7
Virtajohdon liittäminen	7
Laitteen osat	8
Osien irrotus	9
Voitelu	10
Riisin tiheyden säätö	11
Tuotantonopeuden säätö	11
Yhteenveto toiminnoista	12
Annostelulautasen anturi	12
Rullalevyn anturi	12
Vianetsintä	13



Tutustu huolellisesti tämän käyttöohjeen sisältöön koska se sisältää tärkeää tietoa laitteen oikeasta, tehokkaasta ja turvallisesta asentamisesta, käytöstä ja huoltamisesta.

Malli/tyyppi	Mobile Sushi Machine / LUX-N2
Mitat	W168xD330xH365mm
Sähköliitäntä	AC100V - 240V 50/60Hz
Tehonkulutus	MAX 15W
Virta	AC100-120V 0.2A AC220-240V 0.1A
Paino	9kg

Turvallisuus



Lue huolellisesti ja seuraa tämän ohjekirja ohjeita ja varoituksia:

- Varoitukset on jaettu kahteen kategoriaan:



VAROITUS ja



HUOMAUTUS.

Symbolien merkitykset:



Kielletty



Älä koske



Maadoitus



Seuraa ohjeita



Katkaise virransyöttö



Ei saa purkaa



Varoitus: Virheellinen käsittely voi aiheuttaa vakavia vammoja tai johtaa kuolemaan.



Älä vedä johdosta kun poistat pistokkeen pistorasiasta.

- Johto saattaa vaurioitua ja johtaa tulipaloon



Älä vahingoita laitteen sähköjohtoa.

- Johdon vääntäminen tai puristukseen joutuminen saattaa vahingoittaa johtoa aiheuttaen sähköiskun tai tulipalon vaaraa.



Älä käytä laitetta jos sähköjohto, pistoke tai pistorasia on vaurioitunut.

- Seurauksena voi olla sähköisku, oikosulku tai tulipalo.



Älä asenna kosteille tai märille paikoille.

- Seurauksena voi olla sähköisku, oikosulku tai tulipalo.



Maadoitus, kytke aina laite maadoitettuun pistorasiaan

- Maadoittamattoman liitännän seuraukset voivat olla sähköisku, oikosulku tai tulipalo.



Katkaise laitteen sähkönsyöttö jos laite jää pidemmäksi aikaa käyttämättä

- Muuten seurauksena voi olla sähkövuoto tai tulipalo



Irrota kaikki irrotettavat osat laitteesta ja puhdista ne ohjeiden mukaisesti.

- Puhdistuksen laiminlyöminen saattaa johtaa vahinkoon tai vaaratilanteisiin.



Älä kastele laitetta läikyttämällä tai huuhtelemalla juoksevalla vedellä. Ei koske irrotettavia osia.

- Seurauksena voi olla sähköisku, tulipalo tai loukkaantuminen.



Älä laita käsiä tai sormia laitteen säiliöön laitteen ollessa käynnissä.

- Käsi tai sormet voivat joutua puristuksiin. Loukkaantumisvaara!



Älä laita käsiä tai sormia rullaajaan tai liikkuviin osiin laitteen ollessa käynnissä.

- Käsi tai sormet voivat joutua puristuksiin. Loukkaantumisvaara!



Älä tee muutoksia laitteeseen tai irrota laitteen osia paitsi jos ohjeessa neuvotaan toisin.

- Seurauksena voi olla sähköisku, tulipalo tai loukkaantuminen.



Poista mahdollinen pöly ennen pistokkeen laittamista pistorasiaan.

- Pöly saattaa aiheuttaa tulipalon.



Heti kun huomaat kaasuvuodon, avaa ikkunat koskematta pääruntoon tai virtapistokkeeseen.

- Sähkökosketuksen aiheuttama kipinä voi aiheuttaa räjähdyksen tai tulipalon.



Kytke laite pois päältä heti mikäli se vikaantuu tai toimii normaalista poiketen tai jos tuntuu esim. savun hajua.

- Viallisen laitteen käyttö voi aiheuttaa sähköiskua tai tulipalon vaaraa



Katkaise aina virransyöttö laitteeseen ennen puhdistus tai ylläpitotoimenpiteitä

- Käsi tai sormet voivat joutua puristuksiin aiheuttaen loukkaantumisen tai vahinkoa.

-  Lapsia on valvottava, etteivät pääse leikkimään laitteella
- Loukkaantumisvaara

-  Älä laita mitään muuta kun riisiä tai etikkaa laitteen säiliöön
- Loukkaantumisvaara



Varoitus: Virheellinen käsittely voi aiheuttaa vakavia vammoja tai johtaa kuolemaan.

-  Käytä laitetta sellaisen henkilön valvonnassa, joka ymmärtää koneen hallinnan. Ilman asianmukaista ymmärtämistä käyttö voi aiheuttaa loukkaantumisen tai onnettomuuden.

-  Henkilöt (mukaan lukien lapset), joiden fyysiset tai psyykkiset valmiudet tai tietotaito eivät ole riittävät eivät tule käyttää laitetta ilman turvallisuudesta vastaavan henkilön valvontaa.

-  Ole varovainen siirrettäessä laitetta
- Törmäykset ja iskut saattavat aiheuttaa vahinkoa laitteelle



Varoitus: Laitteen väärä käyttö saattaa johtaa laitevikaan tai aiheuttaa aineellista vahinkoa.

-  Älä puhdista laitteen teflonpintaisia osia kovalla harjalla tai karhealla sienellä.
- Teflonpinnoite saattaa vahingoittua

-  Pyyhi laitteen rungolle joutunut öljy tai rasva.
- Öljy ja rasva saattaa vahingoittaa laitteen pinnat.

-  Älä puhdista laitteen säiliö tai muoviosia astianpesukoneessa.
- Konepesu saattaa vahingoittaa kyseisiä osia.

-  Varo vahingoittamasta laitteen osia.
- Osien sopivuus saattaa kärsiä.

-  Asenna laite tasaiselle ja tukevalle alustalle joka kestää laitteen painon.

-  Ole varovainen siirrettäessä laitetta
- Törmäykset ja iskut saattavat aiheuttaa vahinkoa laitteelle

Varoitustarra

Varoitustarrojen tyypit ja sijainnit, katso kuvan. Varmista, että työskentelet koneen varoitustarrojen ja käyttöohjeessa kuvattujen varoituslausekkeiden mukaisesti.

Jos koneen varoitustarra on vaurioitunut tai kadonnut, tilaa uusi tarra vaihdettavaksi käyttöohjeen mukaisesti.

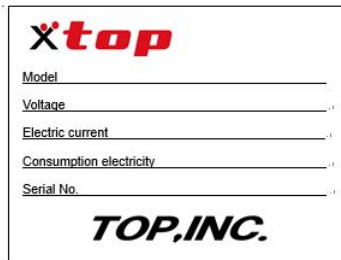

Laitteen tyyppikilpi



Älä kastele konetta. Sähköiskun ja / tai tulipalon vaara!



Katkaise virta ennen koneen avaamista.

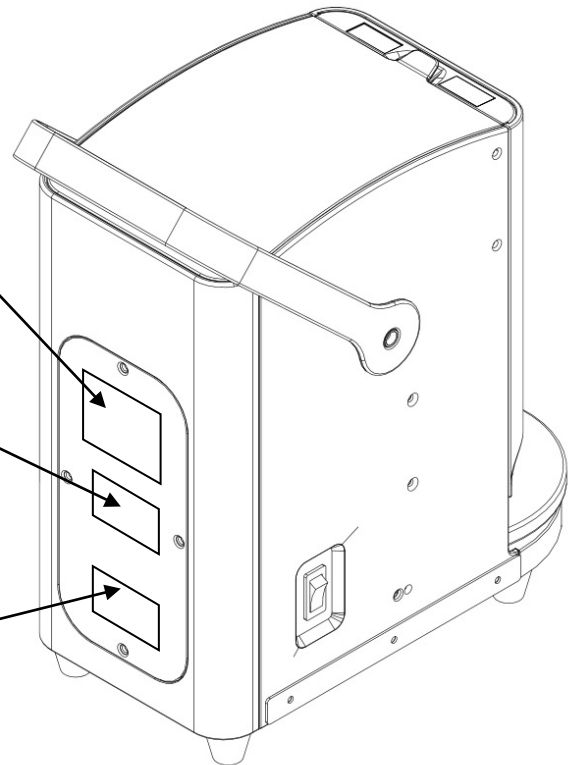

Sähköjohto



Turvallisuussyistä tähän tuotteeseen voidaan liittää vain laitteen mukana toimitettua virtajohtoa. Muun tyyppinen johto voi aiheuttaa sähköiskun, oikosulun tai tulipalon.

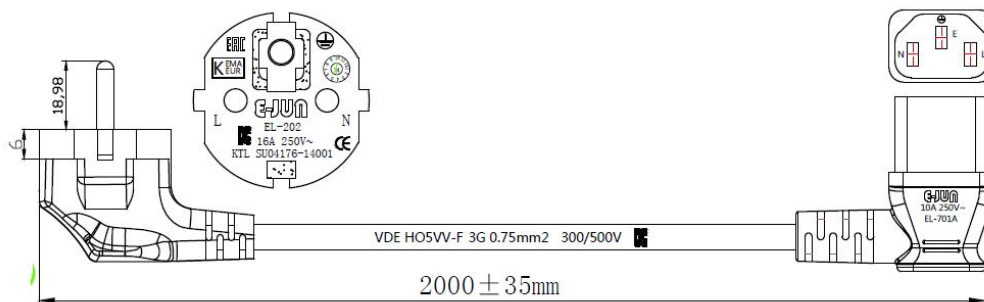

Virtajohdon liittäminen

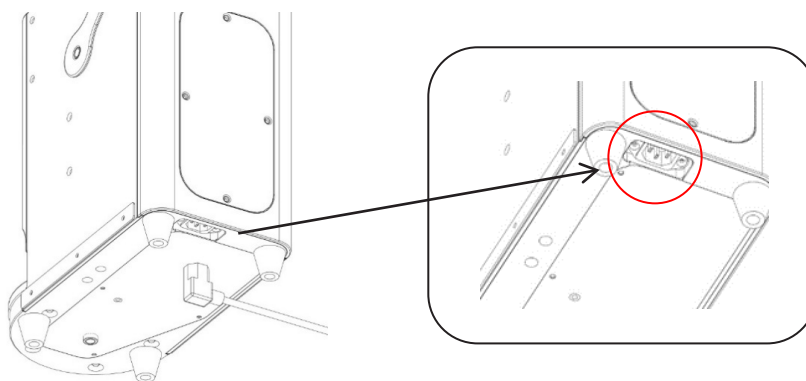

Liitä virtajohto päärungon liittimeen.
Turvallisuuden vuoksi varmista, että liitäntä on oikein.



Älä koske virtajohtoon märillä käsillä.
Sähköiskun vaara!

Laitteen osat

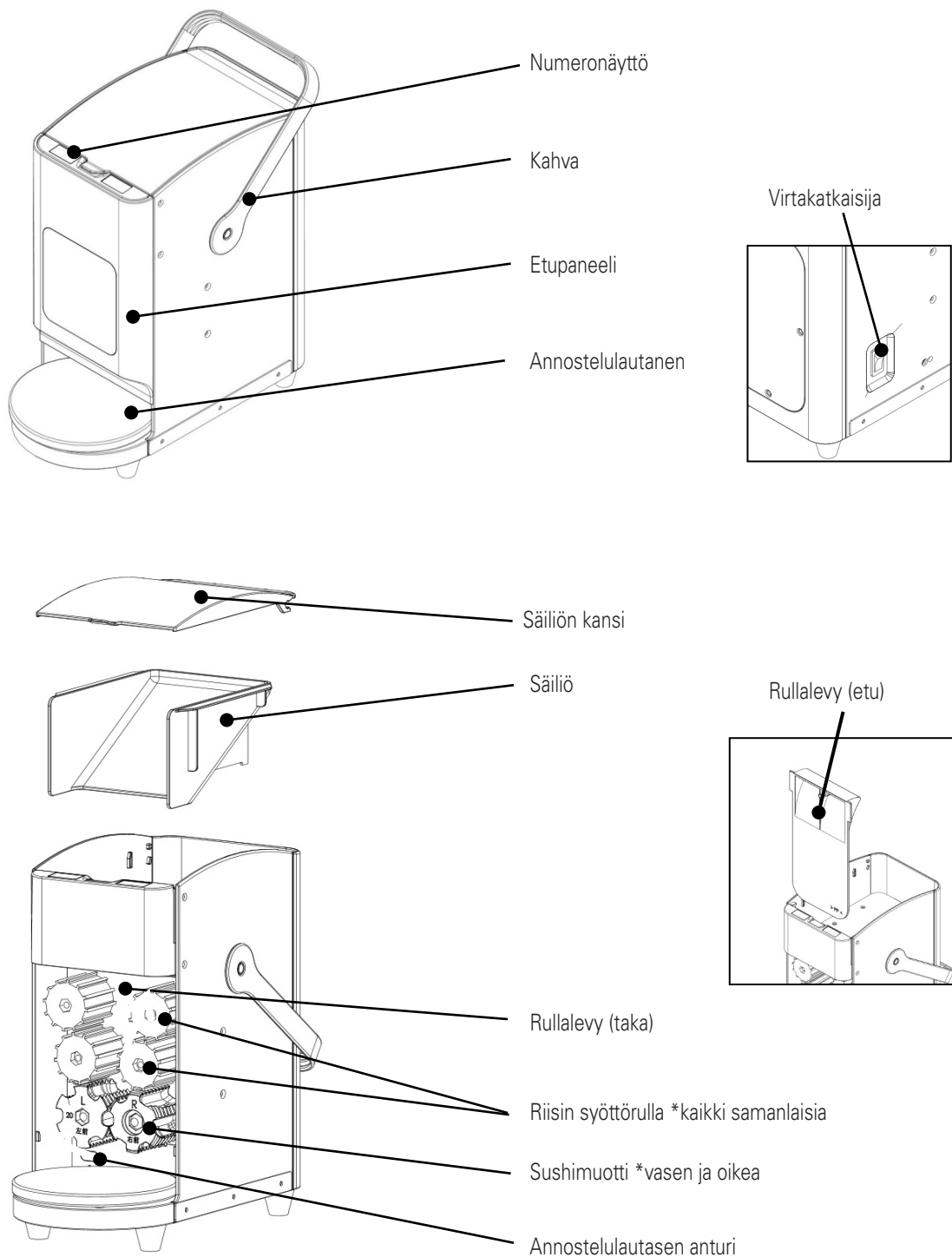

Lisätarvikkeet

Erikaisöljy (Smoothy Neo)

Pääkomponentti: Kasviöljy

* Öljy ei ole haitallista ihmisille.

* Katso käyttö sivulta 9.

Osien irrotus



Katkaise aina virransyöttö laitteeseen ennen osien irrottamista / asentamista. Loukkaantumisvaara!

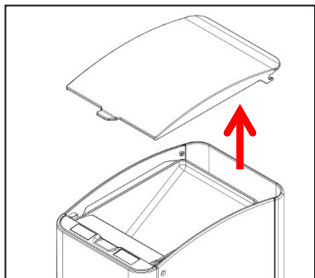

1. Poista kansi

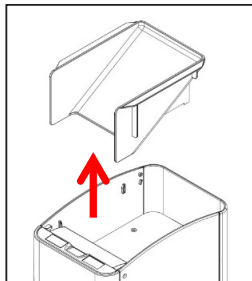

2. Poista säiliö

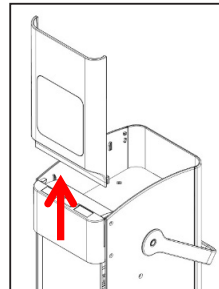

3. Poista etupaneeli

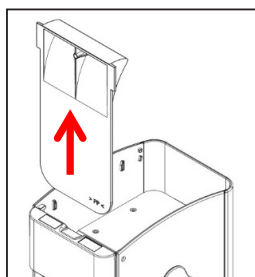

4. Irrota rullalevy

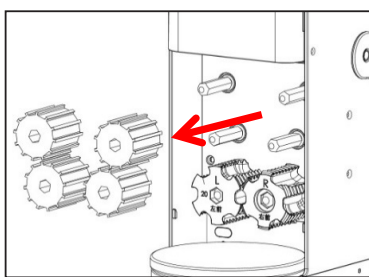

5. Irrota riisin syöttörullat

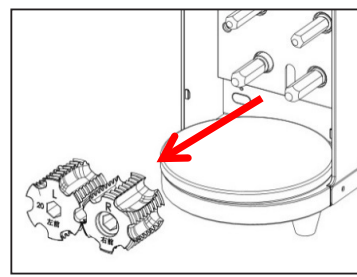

6. Irrota sushimuotit

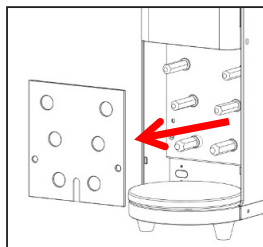

7. Irrota rullalevy

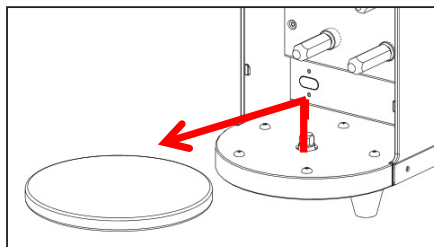

8. Irrota annostelulautanen

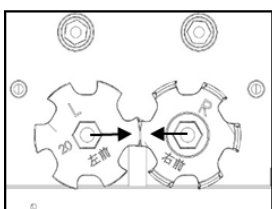

Tässä asennossa muotit eivät irtoa.

Jos muotit ovat vastakkain (vasen kuva) ne eivät irtoa.



Älä koskaan käytä voimaa irrottaessa muotteja. Muotit voivat vioittua.

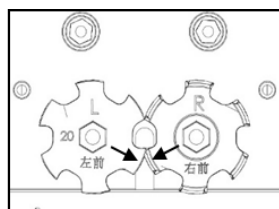

Tässä asennossa muotit irtoavat.

Sushimuotin asettaminen

Se ei ole asetettu pohjaan asti.

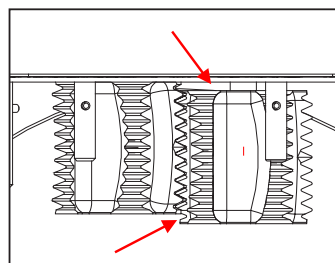

Oikea ja vasen eivät ole kohdakkain

Kun olet asettanut sushimuotit päärunkoon, varmista, että oikea ja vasen ovat kohdakkain.

Voitelu



Erikoisöljy (Smoothy Neo)
Pääkomponentti: Kasviöljy
* Öljy ei ole haitallista ihmisille.

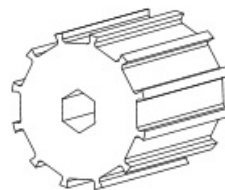
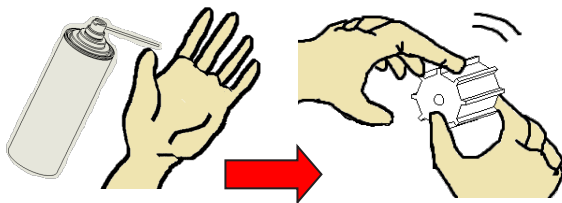

1. Ennen käyttöä, irrota rullat ja suihkuta rullien hammas-
tuksiin öljyä.

Jos riisipallot eivät putoa, toista yllä mainittu. Jos rulliin on
takertunut riisiä, pese ne huolellisesti vedellä ja suihkuta
niihin öljyä.

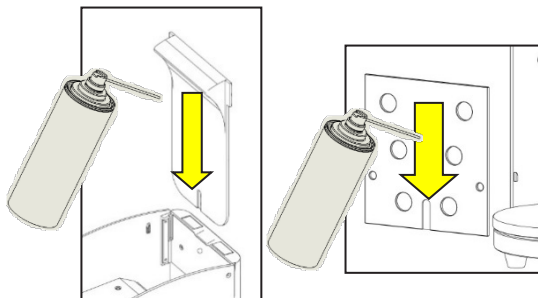
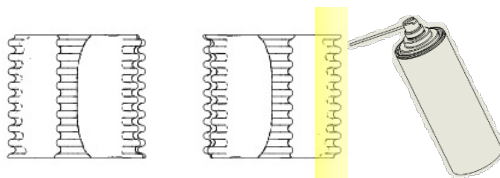

2. Ennen käyttöä irrota rullalevyt (edessä ja takana) päärun-
gosta ja levitä öljyä kuvan mukaisesti (nuolilla merkitty
osa) ruiskuttamalla.

Jos riisi on liian löysää, on todennäköistä, että riisi on tarttu-
nut rullalevyjen pintaan. Pyyhi pois pinnalle tarttunut riisi ja
levitä öljyä ruiskuttamalla.

3. Voitele säiliön sisäpuoli

Uuden koneen yllä mainitut osat eivät ole voideltuja. Kun laitteen osat on puhdistettu, tulee voideltavat
osat voidella suihkuttamalla öljyä ja hieromalla sitä osiin. Ilman voitelua tarttuu riisi teflon osiin.



**Sammuta laite virtakytkimellä ennen kun suihkutat laitteeseen öljyä. Onnettomuus- tai loukkaan-
tumisvaara.**



Voitele sushimuotit erityisen hyvin.



**Älä suihkuta öljyä numeronäytölle tai laitteeseen kiinnitettyihin osiin.
Öljy voi tunkeutua näihin osiin ja aiheuttaa toimintahäiriötä.**

Riisin tiheyden säätö

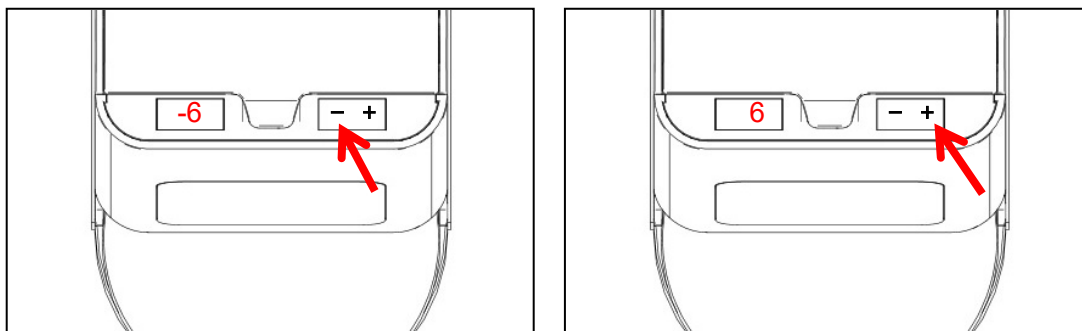

Nigiripallojen kovuutta tai pehmeyttä voidaan säätää (+) ja (-) -painikkeella.

(+) -painike tekee sushipallosta kovemman, maksimiasetus on **6**.

(-) -painike tekee sushipallosta pehmeämmän, minimiasetus on **-6**.

- Painiketta on painettava noin 1 sekunnin ajan toimintahäiriöiden estämiseksi.

Tuotantonopeuden säätö

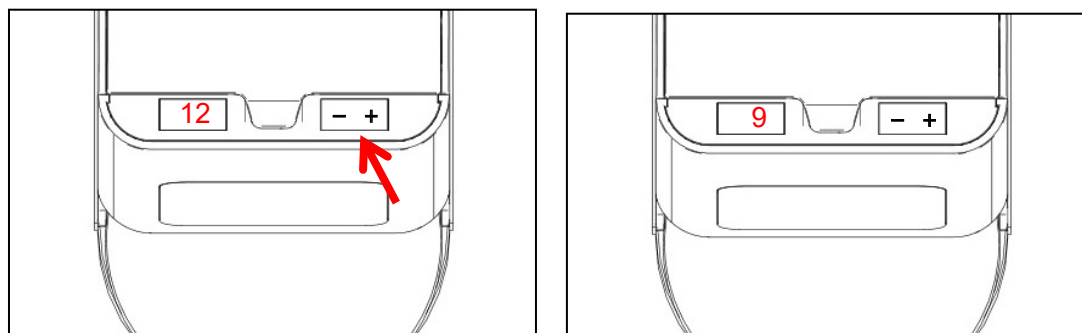

Tuotantonopeutta voidaan säätää (+) ja (-) -painikkeella.

PÄÄLLE kytkemisen jälkeen (-) -painiketta pidetään painettuna 5 sekunnin ajan, paneelissa näkyy **9**, mikä tarkoittaa, että tuotantonopeus on 900 palloa tunnissa.

PÄÄLLE kytkemisen jälkeen (+) -painiketta pidetään painettuna 5 sekunnin ajan, paneelissa näkyy **12**, mikä tarkoittaa, että tuotantonopeus on 1200 palloa tunnissa.



Älä suihkuta öljyä numeronäytölle.

Öljy voi tunkeutua laitteeseen ja aiheuttaa toimintahäiriöitä.

Yhteenveto toiminnoista

1. Suihkuta tai levitä erikoisöljyä osiin.
2. Varmista, että sushimuotit on asetettu oikealle ja vasemmalle puolelle oikein.
3. Laita riisi suppiloon. *Riisin kapasiteetti: Max 1kg.
4. Käännä virtakytkin asentoon "ON".
5. Kone alkaa tekemään nigiripalloja.

Annostelulautasen anturi

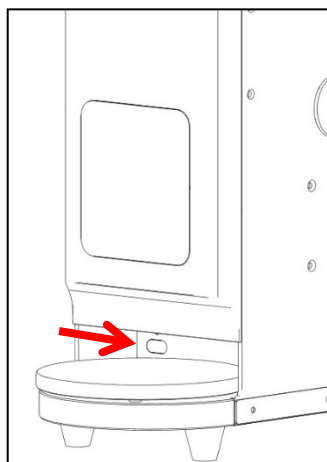

Anturia käytetään pysäyttämään toiminta automaattisesti, kun annostelulautasella on ennalta määrätty määrä nigiripalloja

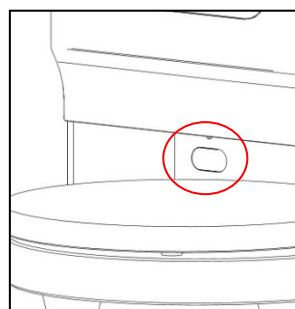

Älä koskaan kaada vettä tai suihkuta öljyä anturin päälle.

Jos öljyä, riisiä tai muita materiaaleja tarttuu anturin linssiin, kone ei välttämättä toimi kunnolla, jolloin pyörivä alusta pysähtyy. Pyyhi linssi puhtaaksi hieman kostutetulla liinalla.

Rullalevyn anturi

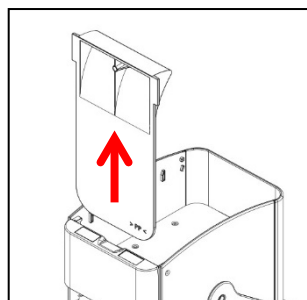

Kun rullalevy avataan katkeaa koneen virta turvallisuussyistä ja kone pysähtyy.

Vianetsintä

Annostelulautanen ei pyöri.

Tarkista, että anturin linssissä ei ole öljyä tai riisiä.

- Pyyhi linssi hieman kostutetulla liinalla. *Katso sivu 11.

Nigiripallot tulevat ulos epämääräisen muotoisina.

Voitele rullalevyt ohjeidan mukaisesti. *Katso sivu 10.

- Tarkista numeronäytön asetus. *Katso sivu 11.

Nigiripallot ovat liian kovia.

- Tarkista numeronäytön asetus. *Katso sivu 11.

Nigiripallojen muoto poikkeaa normaalista.

Varmista, että sushimuotit on asennettu oikein päin (vasen ja oikea). *Katso sivu 9.

Jos riisipallot eivät putoa annostelulautaselle.

Irrota sushimuotit ja suihkuta öljyä muottien hammastuksiin. *Katso sivu 10.

- Jos riisi on tarttunut rulliin tahmeana tahnana, pese rullat vedessä ja suihkuta öljyä suoraan rulliin.



Jäteastia, jonka päälle on merkitty rasti, tarkoittaa, että Euroopan unionin alueella tuote on toimitettava erilliseen keräyspisteeseen, kun tuote on käytetty loppuun.

Tämä koskee sekä laitetta että tällä symbolilla merkittyjä lisälaitteita. Näitä tuotteita ei saa heittää lajittelemattoman yhdyskuntajätteen joukkoon.



Declaration of Conformity

We, TOP, INC. 4-8 Toyotsu-cho, Suita-shi, Osaka 564-0051 Japan
The undersigned, under our sole responsibility, declare that the following apparatus:
complies with the provisions of following European Directives.

Declare under solo responsibility that the product:

Product: Sushi Machine
Model /Type: N2

European Directive: Low Voltage Directive, 2014/35/EU
EMC Directive, 2014/30/EU
RoHS Directive, 2011/65/EU

Applied Harmonized Standards:

Low Voltage Directive, 2014/35/EU
EN 60335-2-75:2004/A12:2010
EN 60335-1:2012/A2:2019
EN 62233:2008

EMC Directive, 2014/30/EU
EN55014-1:2017
EN55014-2:2015
EN IEC 61000-3-2:2019
EN 61000-3-3:2013/A1:2019

RoHS Directive, 2011/65/EU
Annex II and its amendment Directive (EU) 2015/863
IEC 62321-5:2013
IEC 62321-4:2013+A1:2017
IEC 62321-7-2:2017
IEC 62321-6:2015
IEC 62321-8:2017

Place: OSAKA, JAPAN
Date: 10, Jan 2022

Name and position of person binding the manufacturer or his authorized representative

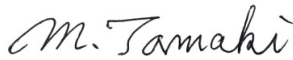
Signature: 
Masahiko Tamaki
President

metos
kitchen intelligence®