

# KÄYTTÄÖHJE

## Kombilevy



### Asennusvaihtoehdot: upotettavat

Kombilevy - EC GN1

Kombilevy - EC GN2

Kombilevy - EC GN3

Kombilevy - EC GN4

### Keskuskoneellinen jäähdytys

Kombilevy - Z GN1

Kombilevy - Z GN2

Kombilevy - Z GN3

Kombilevy - Z GN4

### Vapaasti seisovat:

Kombilevy - A EC GN1

Kombilevy - A EC GN2

Kombilevy - A EC GN3

Versio: 02/2025



<b>1. YLEISTÄ .....</b>	<b>3</b>
1.1 Tietoa käyttöoppaasta.....	3
1.2 Vastuu ja takuu .....	3
1.3 Tekijänoikeus .....	3
1.4 Vaatimustenmukaisuusvakuutus.....	4
<b>2. TURVALLISUUS .....</b>	<b>5</b>
2.1 Yleistä 5 .....	5
2.2 Laitteen käyttöä koskevat turvallisuusohjeet .....	5
2.3 Käyttötarkoitus.....	6
2.4 Kylmäainetta Isobutaani R600a käyttävien laitteiden turvallisuusohjeet.....	7
<b>3. KULJETUS, PAKKAUS JA VARASTOINTI .....</b>	<b>8</b>
3.1 Kuljetustarkastus.....	8
3.2 Pakkaus.....	8
3.3 Varastointi.....	8
<b>4. TEKNISET TIEDOT.....</b>	<b>9</b>
4.1 Tekniset tiedot .....	9
4.2 Tuotekaavio .....	10
4.2.1 Asennusvaihtoehto – upotettavat (kaavion koko GN1) .....	10
4.2.2 Asennusvaihtoehto - etäajähdytys (kaavion koko GN1) .....	10
4.2.3 Pöytämalli (kaavion koko GN1) .....	11
4.3 Toimituksen laajuus.....	11
4.4 Merkintä .....	12
4.5 Piktogrammit .....	12
<b>5. ASENNUS JA KÄYTTÖ.....</b>	<b>13</b>
5.1 Turvallisuustiedot .....	13
5.2 Asennus ja sähköliitäntä .....	14
5.2.1 Asennus (koskee vain asennusvaihtoehtoja) .....	14
5.2.2 Sähköliitännät.....	15
5.3 Käyttö 15 .....	15
5.3.1 Ohjauspaneeli.....	15
<b>6. PUHDISTUS JA HUOLTO .....</b>	<b>17</b>
6.1 Puhdistusta koskevat turvallisuusohjeet .....	17
6.2 Puhdistus .....	17
6.3 Turvallisuusohjeet huoltoa varten .....	17
6.4 Huolto18 .....	17
<b>7. MAHDOLLISET TOIMINTAHÄIRIÖT .....</b>	<b>19</b>
<b>8. HÄVITTÄMINEN.....</b>	<b>20</b>
<b>9. VAATIMUSTENMUKAISUUSVAKUUTUS .....</b>	<b>21</b>

## **1. YLEISTÄ**

### **1.1 Tietoa käyttöoppaasta**

Tässä käyttöoppaassa kuvataan laitteen asennus, käyttö ja huolto, ja se toimii tärkeänä tietolähteenä ja viitteenä.

Kaikkien käyttöohjeen sisältämien turvallisuus- ja käsittelyohjeiden tunteminen luo edellytykset tämän laitteen turvalliselle ja asianmukaiselle käytölle.

Lisäksi sinun on noudatettava kaikkia asiaankuuluvia paikallisia onnettomuuksien ehkäisyä koskevia määräyksiä ja turvallisuusmääräyksiä, jotka koskevat laitteen sallittuja käyttötarkoituksia.

Käyttöohje on osa tuotetta, ja sen on oltava aina laitteen välittömässä läheisyydessä asennus-, käyttö-, huolto- ja puhdistushenkilöstön saatavilla.

### **1.2 Vastuu ja takuu**

Kaikki tässä käyttöohjeessa olevat tiedot ja ohjeet on koottu säännösten, tekniikan nykytilan sekä monivuotisen tietämyksemme ja kokemuksemme mukaisesti.

Todellinen toimituksen laajuus voi poiketa erityisrakenteiden, lisätilausvaihtoehtojen käytön tai tässä kuvattujen selitysten ja esitysten viimeisimpien teknisten muutosten vuoksi. Jos sinulla on kysyttävää, ota yhteyttä valmistajaan.



**HUOM!**

**Tämä käyttöopas on luettava huolellisesti ennen laitteen kanssa työskentelyn aloittamista, erityisesti ennen käyttöönottoa! Valmistaja ei ota vastuuta vahingoista ja vioista, jotka johtuvat käyttöohjeen noudattamatta jättämisestä.**

Käyttöohjeet on säilytettävä suoraan laitteessa ja kaikkien laitteen parissa työskentelevien henkilöiden saatavilla. Pidätämme oikeuden tehdä tuotteeseen teknisiä muutoksia käyttöominaisuuksien parantamisen ja jatkokehityksen yhteydessä. Viimeisin käyttöoppaamme on ladattavissa verkosta, kotisivuiltamme.

### **1.3 Tekijänoikeus**

Käyttöopas, mukaan lukien teksti, piirustukset, kuvat ja muut kuvaukset, on suojattu kopio-oikeudella. Jäljentäminen millä tahansa tavalla ja muodossa - mukaan lukien otteet - sekä sisällön hyödyntäminen ja/tai välittäminen on kielletty ilman valmistajan kirjallista lupaa. Vaatimusten noudattamatta jättäminen johtaa vahingonkorvauksiin. Kaikki muut oikeudet pidätetään.



**HUOM!**

**Tässä käyttöohjeessa olevat graafiset esitykset saattavat poiketa hieman laitteen todellisesta rakenteesta.**

## **1.4 Vaatimustenmukaisuusvakuutus**

Laite vastaa uusimpia standardeja ja EU-direktiivejä.

Todistamme tämän CE-vaatimustenmukaisuusvakuutuksessa.

Vaatimustenmukaisuusvakuutus löytyy tämän käyttöohjeen kohdasta 9.

## **2. TURVALLISUUS**

Tässä osassa esitetään yleiskatsaus tärkeisiin turvallisuusnäkökohtiin.

Lisäksi jokaisessa luvussa on tarkat turvallisuusohjeet vaarojen ehkäisemiseksi, on merkitty symboleilla. Lisäksi laitteessa olevia kuvamerkkejä, merkkejä ja tarroja on noudatettava ja ne on pidettävä luettavassa kunnossa.

Kaikkien turvallisuustietojen noudattaminen mahdollistaa kaikkien vaarojen optimaalisen ennaltaehkäisyn ja varmistaa laitteen turvallisen ja häiriöttömän käytön.

### **2.1 Yleistä**

Laitte on rakennettu uusimman teknologian mukaisesti. Tästä laitteesta voi kuitenkin aiheutua vaaroja, jos sitä käytetään väärin tai jos sitä ei käytetä sen tarkoituksen mukaisesti.

Käyttöohjeen sisällön tunteminen on edellytys, jotta voit suojautua vaaroilta, välttää virheitä ja käyttää laitetta turvallisesti ja häiriöttömästi.

Vaarojen välttämiseksi ja parhaan mahdollisen suorituskyvyn varmistamiseksi laitteeseen ei saa tehdä muutoksia tai muutoksia, joita valmistaja ei ole nimenomaisesti hyväksynyt.

Laitetta saa käyttää vain teknisesti täydellisessä ja luotettavassa kunnossa.

### **2.2 Laitteen käyttöä koskevat turvallisuusohjeet**

Käyttöturvallisuutta koskevat määräykset perustuvat laitteen valmistushetkellä voimassa oleviin Euroopan unionin säännöksiin.

Jos laitetta käytetään kaupallisessa tarkoituksessa, toiminnanharjoittaja on velvollinen koko käyttöajan määrittämään, ovatko määrätyt työturvallisuustoimenpiteet voimassa olevien säännösten mukaisia, ja ottamaan huomioon uudet säännökset. Euroopan unionin ulkopuolella on noudatettava laitteen käyttöpaikassa voimassa olevia työturvallisuuslakeja ja alueellisia määräyksiä.

Tässä käyttöohjeessa olevien työturvallisuusohjeiden lisäksi on huomioitava ja noudatettava laitteen käyttöä koskevia yleisesti voimassa olevia turvallisuus- ja tapaturmien ehkäisyä koskevia määräyksiä sekä ympäristönsuojelumääräyksiä.



#### **HUOMIO!**

- Tätä laitetta ei ole tarkoitettu käytettäväksi henkilöille (mukaan lukien lapset), joilla on heikentyneet fyysiset, sensoriset tai henkiset kyvyt. Laitetta eivät saa käyttää myöskään henkilöt, joilla ei ole kokemusta ja/tai tietoa, elleivät he ole turvallisuudesta vastaavan henkilön valvonnassa tai elleivät he ole saaneet laitteen käyttöohjeita tällaiselta valtuutetulta henkilöltä.
- Lapsia on valvottava, jotta he eivät leiki laitteella.
- Säilytä tämä käyttöohje turvallisessa paikassa. Jos laite luovutetaan kolmannelle osapuolelle, käyttöohje on luovutettava.

- Kaikkien laitetta käyttävien henkilöiden on noudatettava käyttöoppaan tietoja ja turvallisuusohjeita.
- Varoitusarvoilla varustetut kannet saa avata vain valtuutettu tekninen henkilökunta.
- Laitteen ala- ja takaosaa ei saa puhdistaa vesisuihkulla.
- Suojia ja turvalaitteita ei saa poistaa, sillä se aiheuttaa loukkaantumisvaaran.
- Ohjausyksikön saa avata vain valtuutettu tekninen henkilökunta.
- Väärin asennetun ilmanvaihdon (esim. ilmastointi) tai vedon aiheuttamia ilmapvirtauksia laitteen alueella on vältettävä, jotta laite toimisi oikein.
- Ympäristön lämpötila saa olla enintään +25 °C ja suhteellinen kosteus enintään 60 %.
- Laite ei sovellu käytettäväksi sisääntulo- tai ulkotiloissa.
- Laite on suojattava suoralta auringonvalolta.
- Lasipintoja on käsiteltävä varovasti, jotta vältetään lasin rikkoutumisesta aiheutuvilta vammoilta.
- Komponentit ja käyttömateriaalit on vaihdettava ainoastaan alkuperäisiin osiin.
- Älä säilytä syttyviä tai räjähdysherkkiä tuotteita laitteessa tai sen lähellä.
- Laite on asennuksen aikana koteloitava asianmukaisesti, jotta se ei pääse kosketuksiin sähköisten osien kanssa.
- Asennusympäristön on oltava vakaa ja kestävä päivittäistä kuormitusta.
- Kaikkia asennuksen aikana asennettuja suojuksia ei saa voida irrottaa ilman työkaluja.
- Puhdistuksen, huollon tai kunnossapidon jälkeen laite on tarkistettava löysien liitosten, leikkauskohtien ja vaurioiden varalta. Löydetyt viat on korjattava välittömästi!
- Laitetta ei saa käyttää tarkoituksettomiin tarkoituksiin!
- Kun täytät kylmäainetta, käytä vain tyyppikilvessä (etiketissä) määriteltyä kylmäainetta.
- Kylmäaineen täyttöä saa suorittaa vain valtuutettu tekninen henkilökunta.
- Etiketissä ilmoitettua määrää on noudatettava.
- Laite on asennettava kauas lämmönlähteistä pölyttömään ja hyvin ilmastoituun ympäristöön.
- Laitetta ei saa liikuttaa tai siirtää käytön aikana. Laitteet on nostettava kuljetusta tai siirtämistä varten (mallin mukaan).

## 2.3 Käyttötarkoitus

Laitteen luotettavuus on taattu vain, jos sitä käytetään oikein ja käyttöoppaan ohjeiden mukaisesti.

Kaikkien teknisten toimenpiteiden, kokoonpanon ja kunnossapidon on oltava ammattitaitoisen huoltohenkilöstön suorittamia.

**Kombilevy** on tarkoitettu pitämään ruoat lämpimänä tai kylmänä, **(ei lämmittämiseen tai jäädyttämiseen)**.



## **HUOMIO!**

***Kaikenlainen käyttö, joka poikkeaa laitteen rajoista ja/tai ylittää niiden rajat, on kielletty ja katsotaan sopimattomaksi.***

***Kaikki valmistajalle ja/tai sen edustajille esitetyt vaatimukset laitteen virheellisestä käytöstä aiheutuneista vahingoista on suljettu pois.***

***Käyttäjää on vastuussa kaikista vahingoista, jotka johtuvat epäasianmukaisesta käytöstä.***

## **2.4 Kylmäainetta Isobutaani R600a käyttävien laitteiden turvallisuusohjeet**

Kylmäaine R600a, joka tunnetaan myös nimellä isobutaani, on luonnollinen kylmäaine, jota käytetään monissa kotitalouksien jäädytyslaitteissa, kuten jääkaapeissa ja pakastimissa. Se on ympäristöystävällisempi kuin perinteiset kylmäaineet, ja sen kasvihuonepotentiaali on alhainen. R600a auttaa pienentämään jäädytysjärjestelmien ekologista jalanjälkeä.

- Kylmäkierron avaaminen ja kylmäaineen poistaminen saa tapahtua vain hyvin ilmastoidussa tilassa tai ulkona. Nämä toimet saa suorittaa vain valtuutettu, koulutettu ja kylmäaineen R600a käsittelyyn perehtynyt henkilökunta!
- Kylmäjärjestelmään kohdistuvia töitä saa tehdä vain valtuutettu, ammattitaitoinen henkilökunta, joka on koulutettu käsittelemään palavaa kylmäainetta Isobutaani (R600a)!
- Laitteen jäädytyspiiri ja jäädytysjärjestelmä eivät saa vahingoittua. Tämä voi johtaa palavan kaasun ja ilman seoksen tahattomaan eksotermiseen reaktioon.
- Laitteen kotelossa (lisävarusteet mukaan lukien) olevia tuuletusaukkoja ei saa tukkia tai peittää. Kylmäainevuodon sattuessa tämä voi johtaa palavan kaasuilmasekoksen tahattomaan eksotermiseen reaktioon!
- Laitteiden etu- ja takaosassa olevat tuuletusaukot on pidettävä vapaina. Vähimmäisetäisyydet muihin laitteisiin on säilytettävä. Ilmankiertoa ei saa estää!
- Kylmäainevuodon sattuessa ilmankierron estäminen voi johtaa palavan kaasun ja ilman seoksen tahattomaan eksotermiseen reaktioon!
- DIN EN 378-1:n mukaan kylmäaine on syttyvää ja räjähdysherkkää (kylmäaineryhmä A3).
- Tyypikkilvessä ilmoitettua latauksen määrää on noudatettava. Ylitäyttö voi vahingoittaa jäädytyspiirin osia!



**HUOM!** ohjeiden noudattamatta jättäminen voi mitätöidä takuun!

## **3. KULJETUS, PAKKAUS JA VARASTOINTI**

### **3.1 Kuljetustarkastus**

Toimitus on tarkastettava välittömästi sen vastaanottamisen jälkeen sen täydellisyyden ja kuljetusvaurioiden varalta.

Jos kuljetusvaurioita on näkyvissä, älä ota toimitusta vastaan tai ota se vastaan vain ehdollisesti.

Kuljetusvaurioiden laajuus on merkittävä asiakirjoihin lähetysluetteloon. Reklamaation tekeminen.

Piilevää vahinkoa koskeva valitus on tehtävä välittömästi sen havaitsemisen koska vahingonkorvausvaatimuksia voidaan esittää vain valitusajan kuluessa.

### **3.2 Pakkaus**

Älä heitä laitteen pahvipakkausta pois. Siitä voi olla hyötyä säilytyksessä, muuton yhteydessä tai jos laite on lähetettävä huoltokeskukseemme vahingon sattuessa. Ulko- ja sisäpakkausmateriaali on poistettava laitteesta ennen käyttöä.



**HUOM!**

**Jos haluat hävittää pakkauksen, ota huomioon maassasi voimassa olevat määräykset. Kierrätä uudelleenkäytettävät pakkausmateriaalit.**

Tarkista, että laite ja sen lisävarusteet ovat täydelliset. Jos jokin osa puuttuu, ota välittömästi yhteyttä asiakaspalvelukeskukseemme.

### **3.3 Varastointi**

Pidä pakkaus suljettuna asennukseen asti ottaen huomioon ilmoitetut sijoitus- ja varastointimerkinnot.

Säilytä pakkauksia seuraavissa olosuhteissa:

- Älä säilytä ulkona.
- Pidä kuivana ja pölyttömänä.
- Älä altista aggressiivisille väliaineille.
- Suojasuoralta auringonvalolta.
- Vältä mekaanista tärinää.



**HUOMIO!**

***Laitetta ei saa kääntää ylösalaisin.***



## 4. TEKNISET TIEDOT

### 4.1 Tekniset tiedot

Kuvaus:	Kombilevy			
Vaihtoehdot:	Asennusvaihtoehdot: upotettavat- tai keskuskoneellinen (Z) tai vapaasti seisova (A).			
Koot:	GN1	GN2	GN3	GN4
Kylmäaineen määrä Upotettava/vapaasti seisova [Gram]:	~ 40	~ 45	~ 50	~ 55
Materiaalin pinta:	patentoitu alumiinilevy, jossa on jäähdytyskelat. Vaihtoehtoisesti ruostumattomalla teräspinnalla, lasilla tai (Dekton).			
Lämpötila-alue:	-5 °C - +140 °C, portaattomasti säädettävissä			
Kylmäaineet: keskuskoneelliset:	R134a, R404a, R507a			
Kylmäaine: Upotettava/vapaasti seisova	R600a	R600a	R600a	R600a
Sähköinen lämmitysteho [Watt]:	500	1000	1500	2000
Sähköinen jäähdytysteho Upotettava/vapaasti seisova [Watt]:	100	100	100	100
Sähköinen jäähdytysteho Keskuskoneellinen [Watt]:	20			
Jäähdytysteho [Watt]:	330			
Tehontarve:	230 V ~ 50/60 Hz			
Mitat Upotettavat [mm]:	B330xT530xH190	B660xT530xH190	B990xT530xH190	B1325xT530xH190
Mitat Keskuskoneellinen [mm]:	B330xT530xH140	B660xT530xH140	B990xT530xH140	B1325xT530xH140
Mitat vapaasti seisova, metalli [mm]:	B345xT545xH200	B675xT545xH200		
Mitat vapaasti seisova, Wood Line [mm]:	B440xT645xH200			
Upotusaukko: Puu/ruostumaton teräs [mm]:	B340xT540	B670xT540	B1000xT540	B1335xT540
Upotusaukko: Dekton/kivi: [mm]	B344xT544	B674xT544	B1004xT544	B1339xT544
Lauhdutus Lämpötila: Upotettava /vapaasti seisova [°C]:	-12,1° C	-12,1° C	-12,1° C	-12,1° C
Tasaisuus Toleranssit ympäriovällä alueella Lämpötila [mm]*:	0,5	1,0	1,5	2,0

- levy voi vääntyä entisestään lämpölaajenemisen vuoksi, kun se asetetaan +140°C lämmitystilaan asti.

Muutokset mahdollisia!

## 4.2 Tuotekaavio

### 4.2.1 Asennusvaihtoehto – upotettavat (kaavion koko GN1)

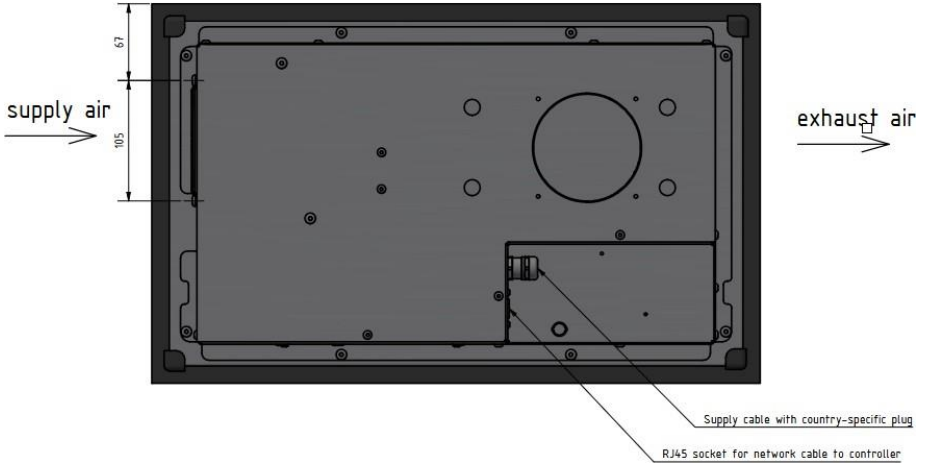

### 4.2.2 Asennusvaihtoehto - keskkoneellinen (kaavion koko GN1)

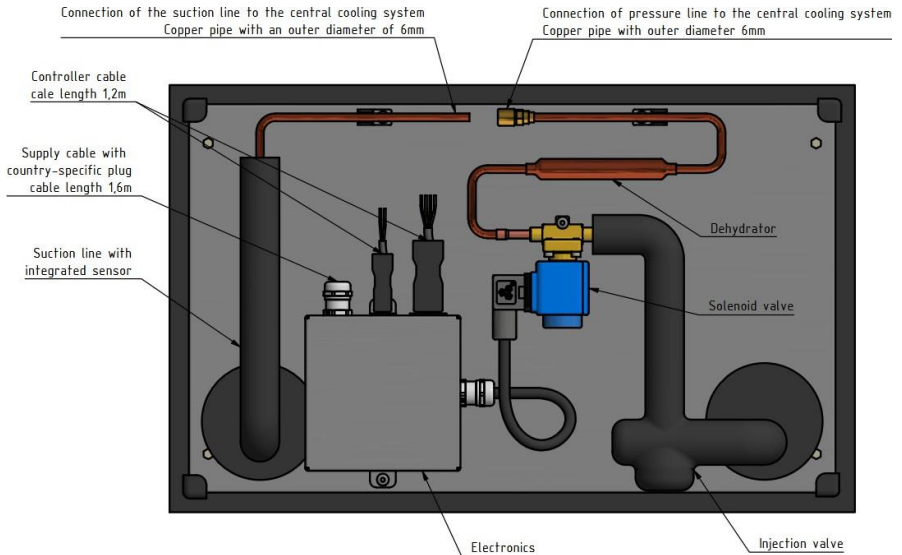

### 4.2.3 Vapaasti seisovat (kaavion koko GN1)

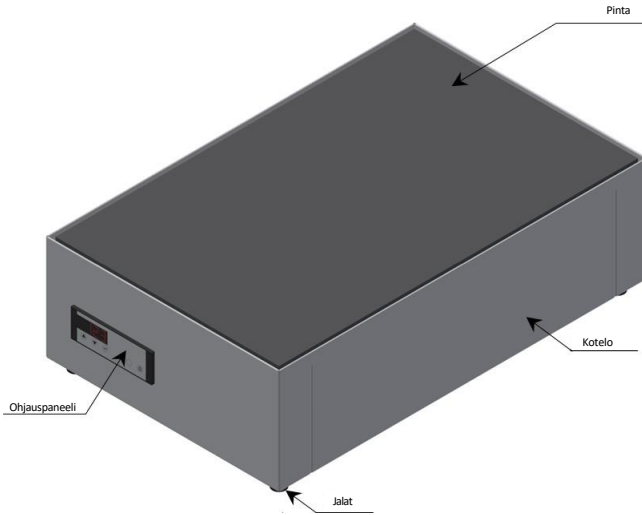

## 4.3 Toimitus sisältää

Vaihtelee upotettavan, keskuskoneellisen ja vapaasti seisovan mallin välillä.

Vaihtoehto	Upotettavat	Keskuskoneellinen jäähdytys	Vapaasti seisova
Liitännän kaapeli Schuko-pistokkeella 1,6 m	-	-	-
Säädin, jonka kaapelin pituus on 1,2 m	-	-	• *
Käyttäjän käsikirja	•	•	•
Liitännät piirilevy		•	
Asennusohjeet	•	•	

\*säädin on jo asennettu

## 4.4 Merkintä

Laitte on merkitty selvästi sen tyyppikilvessä olevilla tiedoilla. Tyyppikilpi sijaitsee laitteen alapuolella.





**HUOM!**

Pakkauksen ulkopintaan kiinnitetään tehtaalla lisäkilpi.

Jokaisen laitteen mukana toimitetaan tehtaalla ylimääräinen tyyppikilpi (kopiona), laitteen tyyppikilpi on saatavilla ja luettavissa myös asennuksen jälkeen.

Kiinnityksen on oltava käyttäjän, asennushenkilöstön tai kokoonpanohenkilöstön saatavilla ja luettavissa laitteessa, jotta laite voidaan tunnistaa selvästi.

## 4.5 Piktogrammit

Piktogrammit	Kuvaus
	Vaara! Avotuli, tuli, avoimet sytytyslähteet ja tupakointi ovat kiellettyjä!
	Varoitus! Isobutaanikylmäaine R600a on syttyvää.
	Sisäiset osat pysyvät kuivina, kun niihin suihkutetaan vettä kaikista suunnista.

## **5. ASENNUS JA KÄYTTÖ**

### **5.1 Turvallisuustiedot**



**VAROITUS! Sähköiskun vaara!**

**Laitteen asennuksen on annettava ammattilaisten tehtäväksi.**

- Laite voi aiheuttaa vammoja vääränlaisen asennuksen vuoksi!
- Varmista ennen asennusta, että sähköverkon tiedot vastaavat yksikön teknisiä tietoja (katso tyyppikilpi).
- Kytke laite vain, jos ne vastaavat toisiaan! Noudata turvallisuusohjeita!
- Laitetta saa käyttää vain, kun se on kytketty asianmukaisesti asennettuun yksittäiseen pistorasiaan, jossa on suojakosketin. Älä käytä moninkertaisia pistorasioita.
- Turvakytkin on pakollinen, kun laite asennetaan.
- Älä vedä pistoketta pistorasiasta virtajohtoa käyttäen.
- Virtajohto ei saa joutua kosketuksiin kuumien osien kanssa.



**VAROITUS! Kuuma pinta!**

**Käytön aikana jotkin laitteen osat kuumenevat voimakkaasti. Älä koske kuumiin osiin palovammojen välttämiseksi!**

- Älä käytä tätä laitetta, jos se ei toimi kunnolla, on vaurioitunut tai jos se on pudonnut.
- Älä käytä lisävarusteita ja varaosia, joita valmistaja ei ole suositellut. Ne voivat aiheuttaa vaaraa käyttäjälle tai vahingoittaa laitetta ja aiheuttaa henkilövahinkoja sekä mitätöidä takuun.
- Älä aseta virtajohtoa mattojen tai muiden lämpöeristeiden päälle. Älä peitä virtajohtoa. Pidä virtajohtoa poissa työtiloista äläkä upota sitä veteen.
- Älä siirrä laitetta käytön aikana äläkä kaada sitä.
- Älä koskaan kuumenna ruokaa tai nesteitä suljetuissa astioissa tai pulloissa. Tällöin muodostuu paine, joka voi aiheuttaa astian tai pullon räjähtämisen.
- Kombilevyjä ei saa käyttää säilytystilana. Tahaton aktivoituminen tai jäännöslämpö voi aiheuttaa sinne jätettyjen esineiden sulamisen tai palamisen.
- Varmista, että sähköjohto ei joudu kosketuksiin lämmönlähteiden tai terävien reunojen kanssa. Älä ripusta johtoa pöydältä tai tiskiltä.

## 5.2 Asennus ja sähköliitäntä

### 5.2.1 Asennus (koskee vain asennusvaihtoehtoja)

- Aseta laite tasaiselle ja turvalliselle alustalle, joka kestää laitteen painon.
- Valmistele pöydän upotusaukkoa asennuspiirustusten mukaisesti ja tarkista upotusaukkoa. Puu- ja ruostumattomasta teräksestä valmistetuissa buffeteissa on pakollinen 5 mm:n silikoniväli koko yksikön ympärillä ja 7 mm:n väli Dekton-pöydissä. Kulman suurin säde ei saa olla silikoniväliä leveämpi.
- Dektonin ja kivilevyjen osalta katso kivivalmistajan ohjeet.
- Kiinnitä nyt asennuskehys, jotka ovat saatavana lisävarusteena.
- Varmista, että pinnalla ei ole pölyä eikä rasvaa.
- Aseta levy upotuskuoppaan ja säädä tarkka korkeus säätöruuveilla. Varmista, että levy sopii tarkasti.
- Kytke säädin ja molemmat kaapelit piirilevyille kytkentäsuunnitelman mukaisesti.
- Aseta levy keskelle leikkausta.
- Saamaa levy alkuperäisellä Höllerin silikonilla, jota on saatavana lisävarusteissa, ja poista ylimääräinen silikoni.
- Kun on kuivunut 24 tuntia, voit liittää virtalähteeseen ja aloittaa käytön.



#### Asennusta koskeva HUOMAUTUS

- Laite on asennettava pystyasentoon.
- Kombilevy on jätettävä pystyasentoon vähintään 15 minuutiksi ennen käyttöä.
- Kombilevyjen asennusvaihtoehdot voidaan asentaa uppoasennuksena tai upottaa jokaiseen ylälevyyn (puu, graniitti, corean tai ruostumaton teräs; katso asennuspiirustus). Käytä asennuksessa asennuskehykset, joita on saatavana lisävarusteena.
- Tulo- ja poistoilman saanti on varmistettava kaikkien pistorasiaan liitettävien yksiköiden osalta. Ympäristön lämpötilaa +30°C ei saa ylittää käytön aikana (lämmön kertyminen), koska jäähdytysteho heikkenee ja laite saattaa vaurioitua. Huomaa, että lämmin ilma nousee ylös. Käytä epäsuotuisissa sisänrakennetuissa tilanteissa laajan valikoiman sisänrakennettujen lisävarusteiden osia, kuten tuulettimia tai putkia. Tähän viitaten pätevä ammattilainen voi antaa sinulle neuvoja.



#### **HUOMIO!**

***Laite on asennettava pätevän ammattilaisen toimesta.***

***Lisätietoja on kohdassa 2.4!***

## 5.2.2 Sähköliitännät

- Pistorasiapiiri on varmistettava suoritustietojen mukaisesti.
- Kytke ohjain piirilevyyn.
- Kytke Schuko-pistoke pistorasiaan.



## 5.3 Käyttö





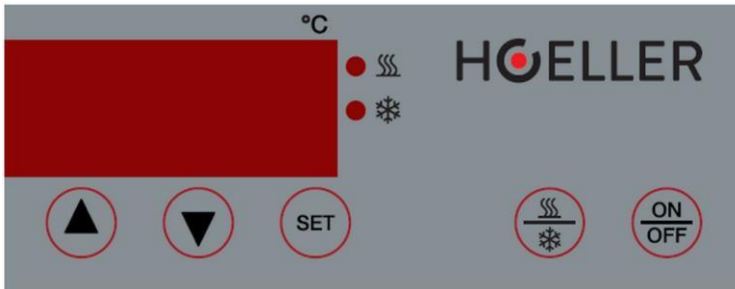



- Puhdista laite ennen käyttöä **luvussa 6.2 "Puhdistus"** kuvatulla tavalla.
- Kytke laite päälle painamalla  -painiketta.
- Älä aseta ruokaa suoraan pinnalle. Kaikki elintarvikkeet on aina asetettava sopiviin astioihin kombilevyn pinnalle. Käytä vain sopivia astioita. **Älä käytä muovisia astioita.**
- Älä aseta Gorilla Glass -pintojen päälle mitään, joka on **150° kuumempi kuin laitteen yläpinta.**
- Älä käytä kattiloita tai pannuja, joiden pohja on reunoiltaan karhea tai epätasaisesti emaloitu. Tämä voi aiheuttaa pysyviä naarmuja.
- Kombilevyä on lämmitettävä säännöllisesti, jotta laitteen toiminta voidaan taata. Laite on siis asetettava +100°C:een 20 minuutiksi päivittäin, parhaassa tapauksessa jokaisen kylmäkäytön jälkeen.

### 5.3.1 Ohjauspaneeli

Kombilevy voidaan asettaa ja sitä voidaan käyttää etupuolelle asennetun kosketusohjauspaneelin avulla. Viittä painiketta käytetään asetusten säätämiseen, vaihtamiseen (lämmitys- tai jäähdytystilan välillä), esiasetettujen arvojen pikavalintaan sekä parametroiintiin. Paina painikkeita vain sormella tai kosketuskynällä.



<b>ON/OFF-painike</b> 	Tällä painikkeella laite kytetään päälle tai pois päältä. Kun laite kytetään päälle, viimeksi valittu tila käynnistyy.
<b>Nappi</b> 	Näillä painikkeilla säädetään lämpötilaa.

<p><b>Nappi</b> </p>	<p>Painamalla  -painiketta näytössä näkyy säädetty lämpötila. Voit muuttaa lämpötilaa painamalla  ja joko  tai  , jolloin lämpötila säädetään vastaavasti.</p>
<p><b>Valintapainike</b> </p>	<p>Painikkeella vaihdetaan lämmitys- tai jäähdystytilan välillä. Ohjauksessa on voimassa kulloinkin esiasetettu asetusarvo.</p>
<p><b>Lämmin tila:</b> </p>	<p>Laite on lämpimässä tilassa.</p>
<p><b>Vileä tila:</b> </p>	<p>Laite on viileässä tilassa.</p>
<p><b>Digitaalinen näyttö:</b></p>	<p>Näyttää todellisen ja painamalla  -painiketta painamalla tavoitelämpötilan.</p>



### **HUOMIO!**

***Esisasetettujen parametrien muuttamisen saa tehdä vain Huolto.***

***Kun siirrytään lämmitystilasta jäähdystytilaan, kompressori käynnistyy vasta, kun todellinen lämpötila on +40 °C.***

***Kun laite kytketään pois päältä yli +40 °C:n lämpötilassa, digitaalinäytössä vilkkuvat vuorotellen TODELLINEN lämpötila ja OFF.***

***Ohjaimen maksimi käyttölämpötila on +55° C. ylittävät lämpötilat kaapin sisällä voivat johtaa vikoihin ja ohjaimen pysyviin vaurioihin.***



## **6. PUHDISTUS JA HUOLTO**

### **6.1 Puhdistusta koskevat turvallisuusohjeet**

- Irrota laite pistorasiasta pistoke ja sen ennen puhdistusta ja korjausta.
- Älä käytä syövyttäviä puhdistusaineita ja varmista, ettei laitteeseen pääse vettä.
- Älä upota laitetta, kaapelia tai veteen tai muihin nesteisiin sähköiskulta suojautuaksesi.



### **HUOMIO!**

***Laite ei sovellu suoraan pesuun vesisuihkulla. Älä siis käytä painevesisuihkua laitteen***

### **6.2 Puhdistus**

***Puhdista laite säännöllisesti neutraalilla puhdistusaineella!***

- Ennen laitteen puhdistamista sammuta laite  -painikkeella ja irrota se pistorasiasta (vedä pistoke irti!).
- Anna laitteen jäähtyä.
- Tämän jälkeen puhdista pinta kostealla liinalla.
- Älä käytä hankausaineita, jotka voivat naarmuttaa kombilevyjen pintaa.
- **Älä raaputa** kombilevyn maalattua pintaa veitsellä, haarukalla, metallikaapimilla tai muilla terävillä esineillä äläkä käytä hankausaineita, teräsvillaa tai vastaavaa.
- Älä puhdista rungon ja kombilevyn välistä liitosta terävillä esineillä.
- Puhdistuksen jälkeen kuivaa ja kiillota pinta pehmeällä liinalla/sienellä.

### **6.3 Turvallisuusohjeet huoltoa varten**

- Tarkista pääsähköjohto aika ajoin vaurioiden varalta. Älä käytä laitetta, jos sähköjohto on vaurioitunut. Jos sähköjohto on vaurioitunut, se on vaihdettava Huollon tai pätevän sähköasentajan toimesta riskien välttämiseksi.
- Vahingon tai toimintahäiriön sattuessa ota yhteys jälleenmyyjään tai asiakaspalveluumme. Muista luvussa 7 olevat vianetsintää koskevat tiedot.
- Huolto- ja korjaustöitä saavat tehdä vain pätevät ammattilaiset käyttäen alkuperäisiä varaosia ja tarvikkeita. **Älä koskaan yritä tehdä laitteen korjauksia itse.**

## 6.4 Huolto

- Tarkista säännöllisin väliajoin, onko levyjen saumauksessa halkeamia, ja säädä sitä vastaavasti. Huonon saumauksen vuoksi vesi voi päästä sisään ja aiheuttaa värimuutoksia, rikkoutumista ja pinnan irtoamista.
- Tarkista säännöllisin väliajoin, onko höyrystin likainen, ja anna se tarvittaessa puhdistuttaa pätevän ammattilaisen toimesta.
- Tarkista lasi vaurioiden varalta ennen jokaista käyttökertaa, ennen kuin jatkat käyttöä loukkaantumisten välttämiseksi.
- Lisätietoja huollosta on kohdassa 2.4!

## 7. MAHDOLLISET TOIMINTAHÄIRIÖT

Ongelma	Syy	Korjaus
Ei toimintoa	<ul style="list-style-type: none"> <li>• Virtapistoketta ei ole kytketty kunnolla</li> <li>• Virtalähteen sulake on lauennut.</li> <li>• Ohjainta ei ole kytketty kunnolla</li> </ul>	<ul style="list-style-type: none"> <li>• Vedä pistoke ulos ja aseta se oikein</li> <li>• Tarkista sulake, testaa laite eri pistorasiassa.</li> <li>• Huomautus Liitännät</li> </ul>
Ei näyttötoimintoa	<ul style="list-style-type: none"> <li>• Ohjaimen kaapeli irrotettu</li> <li>• Ohjaimen kaapelia ei ole kytketty oikein</li> </ul>	<ul style="list-style-type: none"> <li>• Tarkista liitännät</li> <li>• Huomautus Liitännät</li> </ul>
Ei jäähdystystä	<ul style="list-style-type: none"> <li>• Kompressori pois päältä</li> <li>• Lämpötilan säädin viallinen</li> <li>• Lämpötila yli 40 °C</li> </ul>	<ul style="list-style-type: none"> <li>• Tarkista tulo- ja poistoilma</li> <li>• Ota yhteyttä myyjään</li> <li>• Anna laitteen jäähtyä alle 40 °C:n lämpötilaan.</li> </ul>
Ei lämmitystä	<ul style="list-style-type: none"> <li>• Virransyöttö keskeytyy</li> <li>• Lämmityselementti on viallinen</li> <li>• Lämpötilan säädin viallinen</li> </ul>	<ul style="list-style-type: none"> <li>• Tarkista virtalähde</li> <li>• Ota yhteyttä myyjään</li> <li>• Ota yhteyttä myyjään</li> </ul>
Huono jäähdytys	<ul style="list-style-type: none"> <li>• Höyrystin likainen</li> <li>• Tuuletin likainen</li> <li>• Ylikuumeneminen asennuspaikalla</li> </ul>	<ul style="list-style-type: none"> <li>• Huoltoinsinöörin suorittama puhdistus</li> <li>• Huoltoinsinöörin suorittama puhdistus</li> <li>• Tarkista tulo- ja poistoilma</li> </ul>
Näytössä näkyy "FIH" tai "Fill"	<ul style="list-style-type: none"> <li>• Rikkinäinen tuntoelin</li> </ul>	<ul style="list-style-type: none"> <li>• Ota yhteyttä myyjään</li> </ul>
Lämpötila vaihtelee yli 20°C	<ul style="list-style-type: none"> <li>• Rikkinäinen tuntoelin</li> </ul>	<ul style="list-style-type: none"> <li>• Ota yhteyttä myyjään</li> <li>• Älä käytä laitetta enää, vahingot.</li> </ul>

Edellä luetellut ongelmat ovat ohjeellisia, ja niitä on pidettävä esimerkkeinä. Jos näitä tai vastaavia ongelmia ilmenee, sammuta laite välittömästi ja lopeta käyttö. Ota välittömästi yhteyttä pätevään asiantuntijaan tai valmistajaan.

### Käytön aikainen melu (vain kompaktijärjestelmä)

Jotta valittu lämpötila pysyisi jäähdytyksen aikana vakiona, kombilevy kytkee aika ajoin jäähdytysyksikön kompressorin päälle. Syntyvät äänet liittyvät

toiminnallisuuteen. Ne pienenevät automaattisesti heti, kun laite on saavuttanut käyttölämpötilansa. Humiseva ääni tulee kompressorista.

## **8. HÄVITTÄMINEN**

### **Vanhat laitteet**

Vanha laite on hävitettävä sen käyttöiän päätyttyä paikallisten säännösten mukaisesti. On suositeltavaa ottaa yhteyttä erikoistuneeseen jätehuoltoyritykseen tai oman paikkakuntasi jätehuoltopalveluun.



**VAROITUS!**

Väärinkäytön ja siihen liittyvien vaarojen välttämiseksi varmista ennen hävittämistä, että vanha laite on käyttökelvoton. Irrota tätä varten laite virtalähteestä ja irrota virtajohto laitteesta.



**HUOM!**



Huomioi laitteen hävittämisessä maassasi ja alueellasi voimassa olevat määräykset.

## 9. VAATIMUSTENMUKAISUUSVAKUUTUS

Hoeller Manufacturing GmbH  
Peter-Mitterhofer-Straße 4  
3300 Amstetten  
Austria

**HOELLER**  
MANUFACTURING

### DECLARATION OF CONFORMITY

With this declaration,

**Hoeller Manufacturing GmbH**  
**Peter-Mitterhofer-Straße 4**  
**A-3300 Amstetten**

hereby declares, at its sole responsibility, that the products described below

#### **Cold-Hot plate**

##### **In-counter models**

- **Plug-in ready**
- **Remote Cooling system**

##### **On-counter models**

**Year of Manufacture:** starting from 2024

to which this declaration is applicable, has been manufactured in compliance with the standards, regulations and generally accepted rules of technology listed below.

- |                                                                                      |                       |
|--------------------------------------------------------------------------------------|-----------------------|
| • Low Voltage directive                                                              | 2006/42/EG            |
| • Electromagnetic Compatibility                                                      | 2014/30/EU            |
| • Restriction of the use of certain hazardous substances<br>in electrical appliances | 2011/65/EU            |
| • Safety of Electrical Devises                                                       |                       |
| - Part 1: General Requirements                                                       | EN 60335- 1:2012-10   |
| - Part 2-49: Commercial warmers                                                      | EN 60335-2-49:2020-01 |
| • Safety of Machinery                                                                | EN ISO 12100          |

Hoeller Manufacturing GmbH holds documentation ready for inspection as proof of compliance with the safety objectives and the essential safety requirements.

Amstetten 01.01.2024

Hoeller Manufacturing GmbH  
Peter-Mitterhofer-Straße 4  
3300 Amstetten  
AUSTRIA  
T +43 7472 233 29

**Hoeller Manufacturing GmbH**  
Stamp & Signature





**Hoeller Manufacturing GmbH**

3300 Amstetten

Puh: +43 7472 233 29

[manufacturing@hoeller-solutions.com](mailto:manufacturing@hoeller-solutions.com)

**HOELLER**  
MANUFACTURING